

Models
CC2-30GHS
AIR COMPRESSORS



JOHN DEERE

**OPERATOR'S
MANUAL**



CAUTION

**RISK OF INJURY! READ ENTIRE MANUAL
BEFORE OPERATING! THIS MANUAL IS AN IMPORTANT
PART OF THE AIR COMPRESSOR AND MUST REMAIN
WITH THIS UNIT WHEN YOU SELL OR RENT IT!**

Introduction

THANK YOU for purchasing a John Deere product.

READ THIS MANUAL carefully to learn how to operate and service your machine correctly. Failure to do so could result in personal injury or equipment damage. This manual and safety signs on your machine may also be available in other languages. (See your John Deere dealer to order.)

THIS MANUAL SHOULD BE CONSIDERED a permanent part of your machine and should remain with the machine when you sell it.

MEASUREMENTS in this manual are given in both metric and customary U.S. unit equivalents. Use only correct replacement parts and fasteners. Metric and inch fasteners may require a specific metric or inch wrench.

RIGHT HAND AND LEFT HAND sides are determined by facing the motor end of the machine.

The SERIAL NUMBER is located in the Specification or Identification Numbers section. Accurately record all the numbers to help in tracing the machine should it be stolen. Your dealer also needs these numbers when you order parts. File the identification numbers in a secure place off the machine.

WARRANTY is provided from your John Deere dealer for customers who operate and maintain their equipment as described in this manual. The warranty is explained on the warranty certificate shown in this manual.

This warranty provides you the assurance that your dealer will back products where defects appear within the warranty period. Should the equipment be abused, or modified to change its performance beyond the original factory specifications, the warranty will become void.

WARNING

Warning: This product contains lead, a chemical known to the State of California to cause birth defects or other reproductive harm.

Wash your hands after handling this product.

WARNING

This product contains one or more chemicals known to the State of California to cause cancer and birth defects or other reproductive harm.

WARNING

The engine exhaust from this product contains chemicals known to the State of California to cause cancer, birth defects or other reproductive harm.

Contents

Introduction	3
Safety warnings	5-14
Features drawings	15
Installation	16-17
Operation	18
Troubleshooting	19-20
Maintenance	21-22
Warranty	23

All information, illustrations and specifications in this manual are based on the latest information available at the time of publication. The right is reserved to make changes at any time without notice.

Safety

RECOGNIZE SAFETY INFORMATION

This is the safety alert symbol. When you see this symbol on your machine or in this manual, be alert to the potential for personal injury.

Follow recommended precautions and safe operating practices.



UNDERSTAND SIGNAL WORDS

A signal word--DANGER, WARNING or CAUTION--is used with the safety-alert symbol. DANGER identifies the most serious hazards.

DANGER or WARNING safety signs are located near specific hazards. General precautions are listed on CAUTION safety signs. CAUTION also calls attention to safety messages in this manual.



FOLLOW SAFETY INSTRUCTIONS

Carefully read all safety messages in this manual and safety signs on your machine. Keep safety signs in good condition. Replace missing or damaged safety signs. Be sure new equipment components and repair parts include the current safety signs. Replacement safety signs are available from your John Deere dealer.

Learn how to operate the machine and how to use controls properly. Do not let anyone operate without instruction.

Keep your machine in proper working condition. Unauthorized modifications to the machine may impair the function and/or safety and affect machine life.

If you do not understand any part of this manual and need assistance, contact your John Deere dealer.





CARBON MONOXIDE - POISONOUS GAS

Use unit outdoors, away from open windows, vents, or doors.

Unit exhaust contains carbon monoxide - a poisonous gas that can kill you. You CAN NOT smell or see this gas.

Never use the unit in enclosed or partially-enclosed spaces. The unit can produce high levels of carbon monoxide very quickly. When you use this unit, remember that you cannot smell or see carbon monoxide. Even if you can't smell exhaust fumes, you may still be exposed to carbon monoxide.

If you start to feel sick, dizzy, or weak while using the unit, get to fresh air RIGHT AWAY. DO NOT DELAY. The carbon monoxide from the unit can rapidly lead to full incapacitation and death.

If you experience serious symptoms, get medical attention immediately. Inform medical staff that carbon monoxide poisoning is suspected. If you experienced symptoms while indoors, have someone call the fire department to determine when it is safe to re-enter the building.

Never operate the unit in an explosive atmosphere, near combustible materials or where ventilation is not sufficient to carry away exhaust fumes. Exhaust fumes can cause serious injury or death.

NEVER use the unit indoors, including in homes, garages, basements, crawl spaces, and other enclosed or partially-enclosed areas, even with ventilation. Opening doors and windows or using fans will not prevent carbon monoxide build-up in the home.

Follow the instructions that come with your unit. Locate the unit outdoors and away from doors, windows, and vents that could allow the carbon monoxide gas to come indoors.

ONLY run unit outdoors and away from air intakes.

NEVER run unit inside homes, garages, sheds, or other semi-enclosed spaces. These spaces can trap poisonous gases EVEN IF you run a fan or open doors and windows.

If you start to feel sick, dizzy, or weak while using the unit, shut it off and get fresh air RIGHT AWAY. See a doctor. You may have carbon monoxide poisoning.

Install battery-operated carbon monoxide alarms or plug-in carbon monoxide alarms with battery back-up in your home, according to the manufacturer's installation instructions. The carbon monoxide alarms should be certified to the requirements of the latest safety standards for carbon monoxide alarms. (UL 2034, IAS 6-96, or CSA 6.19.01).

Test your carbon monoxide alarm frequently and replace dead batteries.

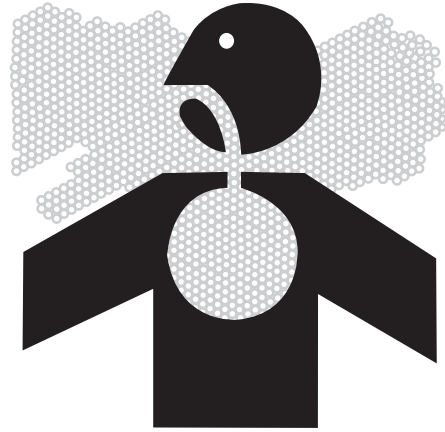

DANGER / PELIGRO

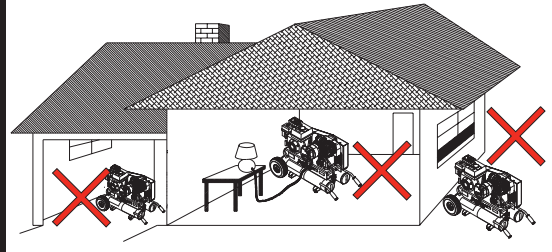

- DO NOT USE INDOORS OR OUTSIDE OPEN WINDOWS FUMES CAN KILL YOU!
- NE PAS UTILISER À L'INTÉRIEUR OU À L'EXTÉRIEUR DES FENÊTRES OUVERTES. LES VAPEURS DE GAZ PEUVENT VOUS TUER!
- ¡NO USE ADENTRO O AFUERA DE VENTANAS ABIERTAS LOS GASES PUEDEN MATARLE!

34-1563-E/FS-062104-ENG.



SAFETY WARNING WHEN REFUELING

Injury or death may occur as a result of improper fueling. Do not smoke while filling engine fuel tank.

Always refuel slowly to avoid the possibility of spilled fuel which may cause a risk of fire.

Gasoline is extremely flammable and its vapors can explode if ignited.

Observe all safety regulations for the safe handling of fuel. Handle fuel in safety containers. If the container does not have a spout, use a funnel.

Do not overfill the fuel tank, leave room for the fuel to expand.

Fill the tank only on an area of bare ground. While fueling the tank, keep heat, sparks and open flame away. Carefully clean up any spilled fuel before starting engine.

Always fill fuel tank in an area with plenty of ventilation to avoid inhaling dangerous fumes.

NEVER store fuel for your unit in the home. Gasoline, propane, kerosene, and other flammable liquids should be stored outside of living areas in properly-labeled, non-glass safety containers. Do not store them near a fuel-burning appliance, such as a natural gas water heater in a garage. If the fuel is spilled or the container is not sealed properly, invisible vapors from the fuel can travel along the ground and can be ignited by the appliance's pilot light or by arcs from electric switches in the appliance.

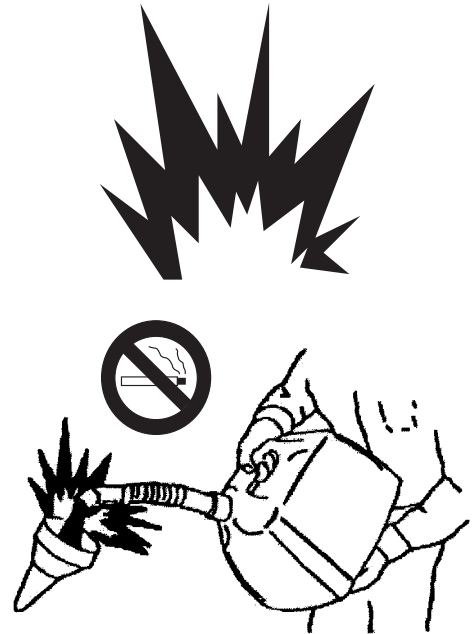



RISK OF FIRE OR EXPLOSION

Serious injury or death may occur from normal sparks in the engine ignition system or engine exhaust/muffler.

Always operate air compressor outdoors in a well ventilated area free of flammable vapors, combustible dust, gases or other combustible materials.

DO NOT SMOKE if spraying flammable material. Locate the air compressor at least 20 feet away from the spray area. (An additional hose may be required.)

Do not smoke while filling engine fuel tank.

Injury or death may occur as a result of improper fueling.

Never fill the engine fuel tank while the engine is running or hot. Allow the engine to cool two minutes before refueling.

Do not refuel indoors or in a poorly ventilated area.

Always refuel slowly to avoid the possibility of spilled fuel which may cause a risk of fire.

Do not operate the unit if gasoline is spilled. Wipe the air compressor clean and move it away from the spill. Avoid creating any ignition until the gasoline has evaporated.

Do not store the air compressor near an open flame or any equipment such as a stove, furnace, water heater, etc. which utilizes a pilot light or sparking device.

Serious injury may occur if any air compressor ventilation openings are restricted, causing the air compressor to overheat and start a fire.

A spark arrester must be added to the muffler of this engine if it is to be used on any forest covered, brush covered or grass covered unimproved land. The arrester must be maintained in effective working order by the operator.

Never place objects against or on top of air compressor. Operate air compressor at least 12 inches away from any wall or obstruction that would restrict proper ventilation.





RISK OF BREATHING

Serious injury or death could occur from inhaling gas engine exhaust which contains carbon monoxide- a poisonous gas that can kill you. You CAN NOT smell or see this gas.

Never use a Gasoline Air Compressor in enclosed or partially-enclosed spaces. Gasoline Air Compressors can produce high levels of carbon monoxide very quickly. When you use a Gasoline Air Compressor, remember that you cannot smell or see carbon monoxide. Even if you can't smell exhaust fumes, you may still be exposed to carbon monoxide.

If you start to feel sick, dizzy or weak while using this unit, get to fresh air right away. Do not delay. The carbon monoxide from gasoline engine exhaust can rapidly lead to full incapacitation and death.

If you experience serious symptoms, get medical attention immediately. Inform medical staff that carbon monoxide poisoning is suspected. If you experienced symptoms while indoors, have someone call the fire department to determine when it is safe to re-enter the effected area.

Sprayed materials such as paint, paint solvents, paint remover, insecticides, weed killers, etc. contain harmful vapors and poisons.

Operate air compressor only in a well ventilated area. Follow all safety instructions provided with the materials you are spraying. Use of a respirator may be required when working with some materials.

Serious injury or death could occur from inhaling compressed air. The air stream may contain carbon monoxide, toxic vapors or solid particles.

Never inhale air from the air compressor either directly or from a breathing device connected to the air compressor.

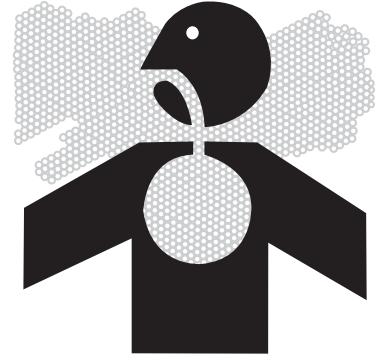

RISK OF BURNS

Serious injury could occur from touching exposed metal parts. These areas can remain hot for some time after the air compressor is shut-down.

Never allow any part of your body or other materials to make contact with any exposed metal parts on the air compressor.

Never allow any part of your body to contact the engine muffler or adjacent areas.





RISK OF FLYING OBJECTS

Soft tissue damage can occur from the compressed air stream. Always wear safety glasses to shield the eyes from flying debris.

Never point the air stream at any part of your body, anyone else or animals.

Never leave pressurized air in the unit. Shut off the unit and relieve pressure when storing or attempting maintenance.

Serious injury can occur from loose debris being propelled at a high speed from the compressed air stream. Always maintain a safe distance from people and animals while operating the unit.

Do not move the unit while air tank is under pressure. Do not attempt to move the unit by pulling on the hose.

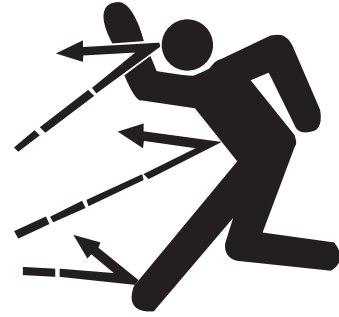

RISK FROM MOVING PARTS

Risk of bodily injury from moving parts. Before performing maintenance, always turn off the unit. Bleed pressure from the air hose and disconnect spark plug wire to prevent engine from starting unexpectedly. All repairs to the unit should be made by an Authorized Service person.

Do not operate without protective covers/guards. Always turn off the unit before removing any guard. Replace damaged covers/guards before using the unit.



RISK FROM NEGLIGENCE

Risk of injury from negligent use. Never allow children or adolescents to operate this air compressor!

Stay alert-watch what you are doing. Do not operate the air compressor when fatigued or under the influence of alcohol or drugs.

Know how to stop the air compressor. Be thoroughly familiar with controls.

RISK OF AIR COMPRESSOR DAMAGE

Risk of major repair. Do not operate air compressor without an air filter.

Do not operate air compressor in a corrosive environment.

Always operate the air compressor in a stable, secure position to prevent air compressor from falling.

Follow all maintenance instructions listed in this manual.



RISK OF BURSTING

Serious injury or death may occur from an air tank explosion if air tanks are not properly maintained.

Drain air tank daily or after each use to prevent moisture buildup in the air tank.

If air tank develops a leak, replace the air tank immediately. Never repair, weld or make modifications to the air tank or its attachments. Use only genuine John Deere repair parts for your air compressor.

Never make adjustments to the factory set pressures.

Serious injury may occur from an air compressor malfunction or exploding accessories if incorrect system components, attachments or accessories are used.

Serious injury or death may occur if system safety's are not properly maintained.

Never exceed manufacturers maximum allowable pressure rating of attachments.

Because of extreme heat, do not use plastic pipe or lead tin soldered joints for a discharge line.

Never use air compressor to inflate small, low pressure objects such as toys.

Serious injury or death may occur from the battery.

Safety Pressure Relief Valves should never be altered, modified, removed or made inoperative. If the device fails, replace immediately with genuine manufacturer replacement part.

When the battery is being activated, hydrogen and oxygen gases in the battery are extremely explosive. Keep open sparks and flames away from the battery at all times, especially when charging the battery.

Be certain to disconnect the battery ground terminal before servicing. When disconnecting the cable from the battery, start with the negative terminal, and when connecting them start with the positive cable.

When charting the battery remove the battery vent plugs

Use only a voltmeter or hydrometer to check battery charge.

DO NOT jump start the battery unless both batteries are of equal voltage and amperage.





IMPORTANT SAFETY INSTRUCTIONS

WARNING: To reduce the risk of injury, read this operator's manual completely before using. When using this product, the following basic precautions should always be followed:

1. Risk from Negligence: Risk of injury from negligent use. Never allow children or adolescents to operate this unit! Stay alert-watch what you are doing. Do not operate the unit when fatigued or under the influence of alcohol or drugs. Know how to stop the unit. Be thoroughly familiar with controls.
2. Risk of Unit Damage: Risk of major repair. Do not operate the unit without an air filter. Do not operate the unit in a corrosive environment. Always operate the unit in a stable, secure position to prevent the unit from falling. Follow all maintenance instructions listed in this manual.
3. When starting the unit, using recoil starter grip, be sure that nothing is in a position to be hit by the operator's hand or arm.
4. Always be sure that the unit is on secure footing so that it cannot slide or shift around, endangering workers.
5. Avoid contacting the hot exhaust manifold, muffler or cylinder(s).
6. Keep clear of all rotating parts.
7. Beware of using this equipment in confined spaces. Confined spaces, without sufficient fresh air ventilation, can contain dangerous gases. Running gasoline engines in such environments can lead to deadly explosions and/or asphyxiation.
8. Use extreme caution when lifting this unit. This unit is heavy so proper lifting techniques should be used.

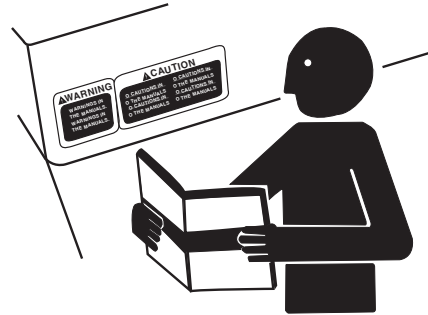

SAVE THESE INSTRUCTIONS



WEAR PROTECTIVE CLOTHING

Wear close fitting clothing and safety equipment appropriate to the job.

Wear a suitable hearing protective device such as earmuffs or earplugs to protect against objectionable or uncomfortable loud noises.

Operating equipment safely requires the full attention of the operator. Do not wear radio or music headphones while operating machine.



PREPARE FOR EMERGENCIES

Keep a first aid kit and fire extinguisher handy.

Keep emergency numbers for doctors, ambulance service, hospital and fire department near your telephone.

Be prepared if a fire starts.

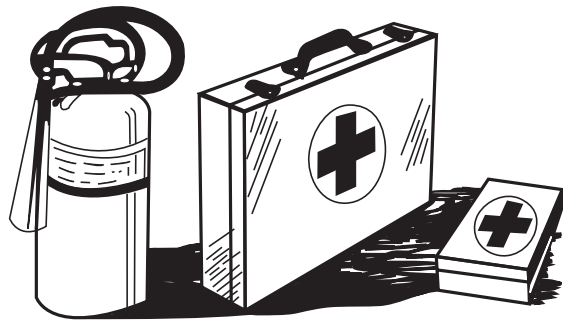

INSPECT UNIT

Be sure all covers, guards and shields are tight and in place.

Locate all operating controls and safety labels.

SERVICE UNIT SAFELY

Before servicing the unit, disconnect all equipment and battery (if equipped) and allow unit to cool down.

Service unit in a clean dry flat area.



MAINTENANCE INSTRUCTIONS

REFER TO INSTRUCTION MANUAL FOR DETAILED INSTRUCTIONS.
If unit is operated in an excessively dirty or dusty area, increase the frequency of all checks.

- DAILY:**
- Check for proper oil level(s) and oil leaks.
 - Check engine air filter. (If applicable)
 - Drain moisture from tank(s) daily or after each use.
 - Ensure all safety guards are correctly & securely attached.
- WEEKLY:**
- Clean the cooling surfaces of the compressor.
 - Inspect air intake filter.
 - Check safety valves by pulling on rings.
- MONTHLY:**
- Check system for air leaks.
 - Check belt tension.
- EVERY 200 HOURS:**
- Change pump oil.
 - Replace air filter.

REFER TO ENGINE MANUAL FOR RECOMMENDED ENGINE MAINTENANCE.

34-0817/080312

34-0817

CAUTION/PRÉCAUTION

RISK OF FIRE

Do not add fuel when product is operating. Allow engine to cool for two (2) minutes before refueling.
34-3033/082814

RISQUE DE FEU

Ne pas ajouter de combustible lorsque le produit est en marche ou encore chaud. Laisser le moteur refroidir pendant 2 minutes avant de faire le plein.

34-3033

CAUTION PRÉCAUTION

RISK OF INJURY

Disconnect battery ground terminal before servicing.
34-3125/082814

RISQUE DE BLESSURES

Débrancher la borne de masse de batterie avant l'entretien.

34-3152

WARNING

CAUTION

OPERATION

READ ENTIRE INSTRUCTION MANUAL BEFORE OPERATING AIR COMPRESSOR!

RISK OF ELECTRICAL SHOCK OR ELECTROCUTION!

•Plug electric compressor into a grounded outlet.
•Do not use around water or expose air compressor to rain. Store indoors.

•Air compressor may start automatically. Before servicing, cleaning, or removal of any part, shut off power and relieve pressure and lockout/tagout supply circuit.

RISK OF FIRE OR EXPLOSION!

•Do not spray flammable liquid in a confined area. Spray area must be well ventilated. Do not smoke while spraying or spray where spark or flame is present. Keep compressors as far from spraying area as possible.

•When a combustible liquid is sprayed there may be danger of fire or explosion, especially in a closed area.
•Arcing parts. Keep the compressor at least 6m away from explosive vapors.

•Engine/Motor creates sparks. Do not operate in flammable environment. Follow all instructions and warnings supplied with material to be sprayed.
•Do not smoke while filling engine fuel tank. Follow all fueling instructions in operator's manual.

•Air tanks may explode if not properly maintained. To prevent weakening of tanks caused by corrosion, drain tanks after each use.

•This equipment incorporates parts, such as snap switches, receptacles, and the like that tend to produce arcs or sparks and, therefore, when located in a garage, it should be in a room or enclosure provided for the purpose, or should be 18 inches (457mm) or more above the floor.

RISK OF SEVERE INJURY!

•Before servicing gasoline unit, disconnect spark plug wire to prevent unit from starting unexpectedly.

RISK OF BURNS!

•Do not touch compressor head, discharge lines or engine/motor components. Cool before servicing.

•RISK OF ASPHYXIATION!
•Never use compressed air for breathing or respiration!
•Gasoline engines produce carbon monoxide; a poisonous, odorless gas which may cause death! Do not start or operate compressor in an enclosed area. Area must be well ventilated.

•RISK OF INJURY!
•Wear safety glasses/face shields at all times.

•Never operate with beltguard removed. If guard becomes damaged, repair or replace before operating.

•Do not remove any air line or tank connections before relieving air pressure in the tank(s).
•Loose debris can be propelled at high speeds. Never direct air stream towards yourself or others.

•RISK OF DAMAGING COMPRESSOR AND CAUSING INJURY!
•Do not operate at pressure or speed in excess of manufacturer's recommendations.

•Do not operate with components rated less than the pressure marked on the nameplate.
•If connected to a circuit protected by fuses use time-delay fuse marked D.

•Follow required maintenance procedures and intervals listed in the operator's manual.
•Service should be performed only by qualified personnel.
•Compressor requires good ventilation to operate properly.
•Use only factory replacement parts.



34-3478

FAILURE TO COMPLY WITH THESE WARNINGS WILL RESULT IN PERSONAL INJURY. DO NOT REMOVE THIS LABEL!

34-1361/011413

34-1361

WARNING/AVERTISSEMENT

RISK OF BURNS
Hot surfaces. Muffler and adjacent areas may exceed 150°F.



RISQUE DE BRULURES
Surfaces chaudes le tuyau d'échappement et les régions adjacentes peuvent dépasser les 65°C.

34-0767/122613

34-0767

WARNING/AVERTISSEMENT

RISK OF BURNS
Beware of Hot Surfaces. Allow unit to cool before servicing.

RISQUE DE BRULURES
Se méfier des surfaces chaudes. Permettre à l'appareil de refroidir avant de l'entretenir.

34-1358/082814

34-1358

OPERATING INSTRUCTIONS FOR GASOLINE AIR COMPRESSORS

CONSIGNES D'UTILISATION DES COMPRESSEURS À ESSENCE

WARNING

AVERTISSEMENT

AIR COMPRESSORS CAN CAUSE SERIOUS INJURY OR DEATH IF OPERATED IMPROPERLY. BEFORE OPERATING THIS COMPRESSOR, READ AND UNDERSTAND THE ENTIRE OPERATOR'S MANUAL AND FOLLOW ALL SAFETY PRECAUTIONS.

L'UTILISATION INAPPROPRIÉE DES COMPRESSEURS D'AIR PEUT CAUSER DES BLESSURES GRAVES OU LA MORT. AVANT D'UTILISER CE COMPRESSEUR, LIRE ET COMPRENDRE TOUT LE MANUEL OPÉRATEUR ET SUIVRE TOUTES LES CONSIGNES DE SÉCURITÉ.

1. Flip the toggle on top of the pilot valve to the upright position. This provides a loadless start. The compressor will unload and allow the engine to start easier.
2. Start the engine. (Refer to Engine Manual accompanying this unit.)
3. When engine has run for 1-2 minutes, flip toggle back to original position.
4. Stop the engine. (Refer to Engine Manual accompanying this unit.)
5. Drain air from the tanks by releasing air with an attached air tool or by pulling on the safety relief valve rings.
6. Once pressure in the tanks register under 10 pounds, open the drain valve under each tank to drain any moisture.

34-1363/011413

1. Mettre l'interrupteur à bascule se trouvant sur la valve pilote en position verticale. Ceci aura pour effet un démarrage à vide. Le compresseur se videra et permettra un démarrage du moteur plus facile.
2. Démarrer le moteur. (Se référer au manuel du moteur fourni avec cet appareil.)
3. Après que le moteur ait tourné 1-2 minutes, remettre l'interrupteur à bascule dans sa position initiale.
4. Arrêter le moteur. (Se référer au manuel du moteur fourni avec cet appareil.)
5. Evacuer l'air des réservoirs à l'aide d'un outil pneumatique attaché ou en tirant sur les anneaux de la soupape de décharge de sécurité.
6. Une fois que la pression dans les réservoirs enregistre moins de 10 livres (4,5 kg), ouvrir le robinet de purge sous chaque réservoir d'air pour évacuer toute humidité.

34-1363

WARNING/AVERTISSEMENT

DO NOT OPERATE UNIT WITHOUT BELTGUARD IN PLACE.

N'UTILISEZ PAS L'APPAREIL SANS COURROIE DE PROTECTION.

34-1011/102212

34-1011

Air Compressor Features

ABS HORIZONTAL 30 GAL FEATURES 082312

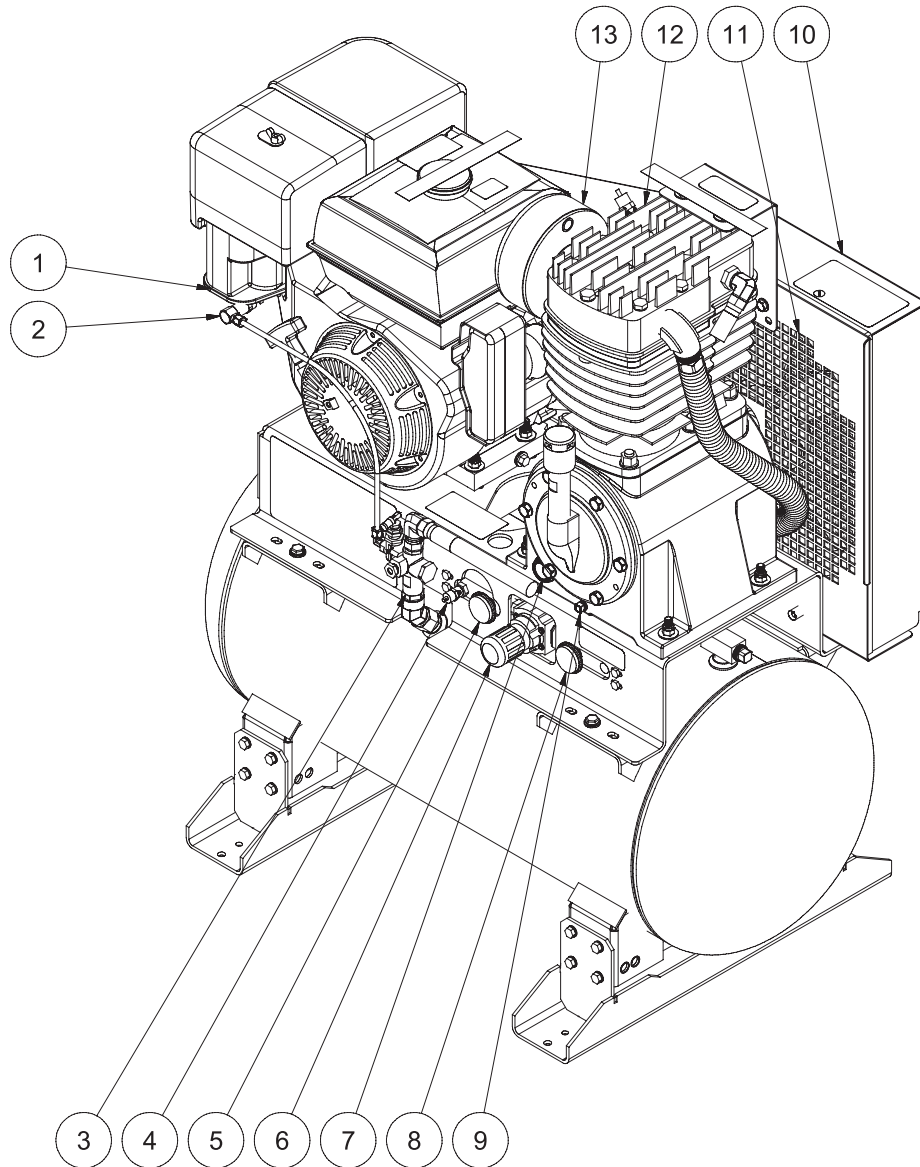

- | | |
|------------------------------|--------------------------------|
| 1. Engine | 8. Pressure Gauge - Outlet PSI |
| 2. Engine Throttle Control | 9. Pump Oil Drain |
| 3. Pilot Valve | 10. Beltguard |
| 4. Pressure Relief Valve | 11. Ventilation Openings |
| 5. Pressure Gauge - Tank PSI | 12. Air Compressor Pump |
| 6. Pressure Regulator | 13. Air Filter |
| 7. Pump Oil Sight Glass | |

Installation

INSTALLATION:

1. Read safety warnings before setting-up air compressor.
2. Ensure the oil level in the air compressor pump is adequate. If low add oil according to chart on page 16.

 **WARNING RISK OF EXPLOSION OR FIRE CAUSING SERIOUS INJURY OR DEATH!**

 **DO NOT ALLOW THE ENGINE OR MUFFLER TO COME IN CONTACT WITH FLAMMABLE VAPORS, COMBUSTIBLE DUST, GASES OR OTHER COMBUSTIBLE MATERIALS. A SPARK MAY CAUSE A FIRE.**

 **WHEN USING THE AIR COMPRESSOR FOR SPRAY PAINTING, PLACE THE AIR COMPRESSOR AS FAR AWAY FROM THE WORK AREA AS POSSIBLE, USING EXTRA AIR HOSES IF NEEDED.**

LOCATION:

1. In order to avoid damaging the air compressor, do not incline the air compressor transversely or longitudinally more than 10°.
2. Place air compressor at least 12 inches away from obstacles that may prevent proper ventilation. Do not place air compressor in an area:

-where there is evidence of oil or gas leaks.

-where flammable gas vapors or materials may be present.

-where air temperatures fall below 32°F or exceed 104°F. For operation below 32°F, see page 16 for required oils.

-where extremely dirty air or water could be drawn into the air compressor.

ENGINE:

 **DANGER RISK OF EXPLOSION OR FIRE CAUSING SERIOUS INJURY OR DEATH! DO NOT SMOKE WHILE FUELING!**

 **DO NOT FILL FUEL TANK WHILE AIR COMPRESSOR IS RUNNING OR HOT. ALLOW AIR COMPRESSOR AND ENGINE TO COOL DOWN FOR TWO MINUTES BEFORE REFUELING.**

 **DO NOT FILL FUEL TANK TO POINT OF OVERFLOWING. ALLOW APPROXIMATELY 1/4" OF TANK SPACE FOR FUEL EXPANSION.**

1. Review "Risk of Fire or Explosion" pg. 4 before fueling.
2. Read the engine manual accompanying this air compressor for correct engine start-up maintenance procedures.
3. Read and understand the safety labels located on the air compressor.
4. A minimum of 86 octane fuel is recommended for use with this air compressor. Do not mix oil with gasoline.
5. Use of clean, fresh, lead free gasoline is recommended. See Engine manual for recommended fuel.
6. Check the engine oil level before starting. (See engine manual.)
7. Fill the fuel tank according to the engine manual instruction.

8. Refer to the engine manual for all necessary maintenance and adjustments.



WARNING RISK OF EXPLOSION OR FIRE CAUSING SERIOUS INJURY OR DEATH!



DO NOT PLACE UNIT IN AN AREA WHERE FLAMMABLE GAS VAPORS MAY BE PRESENT. A SPARK COULD CAUSE AN EXPLOSION OR FIRE.



ALWAYS STORE FUEL AWAY FROM THE AIR COMPRESSOR WHILE IT IS RUNNING OR HOT.



WARNING RISK OF ASPHYXIATION! DO NOT OPERATE IN AN ENCLOSED AREA. USE THIS PRODUCT ONLY IN WELL VENTILATED AREAS! THE EXHAUST FROM THE ENGINE CONTAINS CARBON MONOXIDE, A POISONOUS, ODORLESS AND INVISIBLE GAS. BREATHING THE GAS CAN CAUSE SERIOUS INJURY, ILLNESS AND POSSIBLE DEATH.



WARNING RISK OF BODILY INJURY!



NEVER ATTEMPT TO OPEN THE AIR TANK DRAIN VALVE WHEN MORE THAN 10 PSI OF AIR PRESSURE IS IN THE AIR TANK!

PRE-START CHECKLIST:

1. Make sure the Engine Switch is in the "OFF" position.
2. Check oil level. Add if necessary.
3. Make sure the Safety Relief Valve is working correctly.
4. Make sure all guards and covers are in place and securely mounted.
5. Remove any moisture in the air compressor air tank. NEVER attempt to open the Air Tank Drain Valve when more than 10 PSI of air pressure is in the air tank! Remove excessive pressure with an air tool, then open the Air Tank Drain Valve in the bottom of the air tank. Close tightly when drained.

Operation

START-UP:

1. Read safety warnings before performing operation.
2. Flip the toggle on top of the Pilot Valve to the upright position. This provides a loadless start. The air compressor will unload and allow easier engine start-up.
3. Start the engine. (Refer to the Engine Manual accompanying this unit.)
4. When the engine has run for 1-2 minutes, flip toggle back to the original position.
5. Units with a pressure regulator: set pressure by adjusting the Pressure Regulator counterclockwise for less pressure and clockwise for more pressure.
6. If you notice any unusual noise or vibration, stop the air compressor and refer to "Troubleshooting".

SHUTDOWN:

1. To stop the air compressor, move the Engine Switch to the "Off" position. (Refer to the Engine Manual accompanying this unit.)
2. Drain air from the air tank by releasing air with an attached air tool or by pulling on the Safety Relief Valve.
3. Once the Air Tank Pressure is under 10 pounds, open the drain valve under the air tank to drain any moisture.
4. Allow the air compressor to cool down.
5. Wipe air compressor clean and store in a safe, non-freezing area.

MAINTENANCE

Read the instruction manual before performing maintenance. The following procedures must be performed when stopping the air compressor for maintenance or service.

1. Turn off air compressor.
2. Disconnect spark plug wire from engine. For electric start engines remove negative wire from batter post.
3. Open all drains.
4. Wait for the air compressor to cool before starting service.

 **WARNING PROLONGED EXPOSURE TO LOUD SOUND CAN CAUSE IMPAIRMENT OR LOSS OF HEARING. WEAR SUITABLE HEARING PROTECTION.**



Troubleshooting

SYMPTOM	PROBABLE CAUSE	REMEDY
Engine will not start.	Various engine problems.	Refer to the engine manual accompanying your air compressor.
	Low engine oil level.	Engine is equipped with an Oil Alert System which will not allow the engine to start if oil level is low. Add oil, if needed.
Noisy operation.	Loose engine pulley or pump flywheel.	Tighten pulley and or flywheel.
	Lack of oil in the pump.	Add correct amount of oil. Check for bearing damage.
	Carbon deposits on pistons or valves.	Remove cylinder head and inspect. Clean or replace.
	Bearing, piston or connecting rod failure.	STOP THE AIR COMPRESSOR! Contact John Deere Customer Service.
Pressure drop in air tank or rapid pressure loss when air compressor is shut off.	Air leaks at connections.	Allow air compressor to build pressure to the maximum allowed. Turn off and brush a soapy water solution onto all connections. Check connections for air bubbles. Tighten the connections where leaks are present.
	Air leak in air tank.	Air tank must be replaced. Do not attempt to repair air tank!
	Defective Pilot Valve.	Clean or replace.
Insufficient pressure at air tool or accessory.	Pressure Regulator not turned to high enough pressure or defective.	Adjust Pressure Regulator to proper setting or replace.
	Restricted air intake .	Clean or replace Air Intake Filter.
	Air leaks or restrictions.	Check for leaks and repair.
	Hose or hose connections are too small or long.	Replace with larger hose or connectors.
	Slipping belt.	Tighten or replace.
	Air compressor is not large enough for air requirement.	Check the accessory air requirement. If it is higher than the CFM or pressure supply to the air compressor, use a larger air compressor.
Restriction in Pilot Valve.	Clean or replace.	

Troubleshooting

SYMPTOM	PROBABLE CAUSE	REMEDY
Air leaks from Safety Relief Valve	Possible defective Safety Relief Valve. Excessive air tank pressure.	Operate Safety Relief Valve manually by pulling on ring. If it still leaks, it should be replaced. Clean, reset or replace Pilot Valve.
Air leaks at pump.	Defective gaskets.	Torque head bolts: Single Stage= 17 ft./lbs. Two Stage= 33 ft./lbs.
Air blowing from Air Intake Filter.	Defective inlet (reed) valve.	Contact John Deere Customer Service.
Moisture in discharge air.	Condensation in air tank caused by high level of atmospheric humidity or air compressor is not run long enough.	Run air compressor a minimum of one hour to prevent condensation buildup. Drain air tank after every use. Drain air tank more often in humid weather and use an air line filter.
Excessive oil consumption or oil in hose.	Restricted Air Intake Filter. Air compressor on unlevel surface. Crankcase overfilled with oil. Wrong viscosity. Plugged oil dipstick vent. Plugged crankcase breather. Oil leaks. Worn piston rings or scored cylinder.	Clean or replace. Do not incline the air compressor more than 10° in any direction while running. Drain oil. Refill to proper level with SAE-30W non-detergent oil. Drain oil. Refill to proper level with SAE-30W non-detergent oil. Clean. Clean or replace. Torque head bolts: Single Stage= 17 ft./lbs. Two Stage= 33 ft./lbs. Contact John Deere Customer Service.
Oil has milky appearance.	Water in oil due to condensation.	Change oil and move air compressor to a less humid environment.

Maintenance

MAINTENANCE CHART				
PROCEDURE	DAILY	WEEKLY	MONTHLY	200 HOURS
Check pump oil level	X			
Check engine oil level	X			
Oil leak inspection	X			
Check engine air filter	X			
Drain condensation in air tank (s)	X			
Inspect guards/covers	X			
Check for unusual noise/vibration	X			
Check for air leaks	X			
Clean exterior of compressor		X		
Inspect air filter		X		
Inspect belt			X	
Check safety relief valve			X	
Change pump oil*				X
Replace air filter				X
Check engine spark plug				X

*The pump oil must be changed after the first 50 hours of operation and every 200 hours or 3 months, whichever comes first.

The engine oil must be changed after the first 8 hours of operation and every 50 hours or 3 months, whichever comes first.

Every 2 years, an Authorized Service Technician should check the check valve, intake valves and delivery valves.

Maintenance

ITEM	SPECIFICATION CC2-30GHS
Engine	Honda
Model	GX390
Engine Oil	37 oz.
Compressor Pump	2 stage
Pump Oil	48 oz.
Air Tank	30 gallons
Max. Pressure	175 PSI

RECORD SERIAL NUMBER

Write you model number, machine serial number and date of purchase in the spaces provided below. Your dealer needs this information when ordering parts.

Model No. _____

Machine Serial No. _____

Date of Purchase _____

(To be filled in by purchaser)

Statement of Warranty

John Deere Corporation warrants all parts, (except those referred to below), of your new air compressor to be free from defects in materials and workmanship during the following periods:

For Five (5) years from the date of original purchase:

Compressor Pump Plumbing
Tank Assembly

For Six (6) months from date of original purchase:

Pressure Switch Regulator
Check Valve Pilot Valve
Copper/stainless steel line

For Ninety (90) days from the date of original purchase:

Pressure Gauges Safety Relief Valves
Drain Valves

Defective parts not subject to normal wear and tear will be repaired or replaced at our option during the warranty period. In any event, reimbursement is limited to the purchase price paid.

EXCLUSIONS

1. Engine is covered under separate warranty by its respective manufacturer and is subject to the terms set forth therein.
2. Normal wear parts:
Isolators Air Filter
3. This warranty does not cover parts damaged due to normal wear, abnormal conditions, misapplication, misuse, accidents, operation at other than recommended speeds, pressures or temperature, improper storage or freight damage. Parts damaged or worn by operation in dusty environments are not warranted. Failure to follow recommended operating and maintenance procedures also voids warranty.
4. Labor charges, loss or damage resulting from improper operation, maintenance (other than routine air tank draining and oil changes, if applicable) or repairs made by persons other than a John Deere Authorized Service Center.
5. The use of other than Genuine Repair Parts will void warranty. Parts returned, prepaid to our factory or to an Authorized Service Center will be inspected and replaced free of charge if found to be defective and subject to warranty. Under no circumstances shall the manufacturer bear any responsibility for loss of use of the unit, loss of time or rental, inconvenience, commercial loss or consequential damages. There are no warranties which extend beyond the description of the face hereof.

**For Service or Warranty consideration, contact:
Mi-T-M Corporation, 50 Mi-T-M Drive, Peosta, IA 52068-0050
1-877-JD KLEEN / (1-877-535-5336 / Fax 563-556-1235
Monday-Friday 8:00 a.m. - 5:00 p.m. CST**

Introduction

MERCI de la confiance témoignée par l'achat d'un produit John Deere.

Lire ce manuel attentivement afin de pouvoir utiliser et entretenir correctement votre appareil, sinon des dommages corporels ou matériels pourraient en résulter.

Ce manuel doit être considéré comme faisant partie intégrante de votre appareil et doit l'accompagner en cas de revente.

LES MESURES dans ce manuel sont indiquées à la fois dans leurs équivalents métriques et en unités usuelles des USA. Utiliser seulement les pièces de rechange et les éléments de fixation corrects. Les éléments de fixation métriques et en pouces peuvent nécessiter des clés spécifiques à leurs système d'unités.

Les côtés DROITS ET GAUCHES de l'appareil sont déterminés en faisant face au côté moteur de l'appareil.

Le numéro de série de l'appareil se situe dans la section Caractéristiques ou Numéros d'Identification. Noter correctement tous les numéros afin de faciliter les recherches en cas de vol. Les communiquer également au concessionnaire lors de toute commande de pièces. Ranger les numéros d'identification dans un endroit sûr et séparé de l'appareil.

LA GARANTIE fait partie du programme de soutien John Deere destiné aux clients qui utilisent et entretiennent leur équipement tel qu'il est décrit dans ce manuel. Les conditions de garantie dont bénéficie cet appareil figurent sur le certificat de garantie dans ce manuel.

Cette garantie vous fournit l'assurance que votre concessionnaire fournira du support pour les produits où des défauts apparaîtraient au cours de la période de garantie. Toute utilisation abusive de l'équipement ou modification visant à dépasser les performances spécifiées par le constructeur annuleront la garantie.

WARNING

AVERTISSEMENT: Ce produit contient du plomb, un produit chimique qui est connu par l'état de Californie comme étant la cause de cancer et de malformations congénitales ou autres effets nocifs de reproduction.

Laver vos mains après avoir manipulé ce produit.

AVERTISSEMENT

Ce produit contient un ou plusieurs produits chimiques qui sont connus par l'état de Californie comme étant la cause de cancer, de défauts de naissance et d'autres problèmes reproductifs.

AVERTISSEMENT

Le gaz d'échappement du moteur de cet appareil contient des produits chimiques qui sont connus par l'état de Californie comme étant la cause de cancer, de défauts de naissance et d'autres problèmes reproductifs.

Table des Matieres

Introduction	25
Instructions Importantes De Securite	28-37
Composants Du Compresseur D'air	38
Installation	39-40
Consignes D'utilisation	41
Depannage	42-43
Entretien	44-45
Garantie	46

Toutes les informations, illustrations et caractéristiques contenues dans la présente publication sont à jour au moment de la publication, le constructeur se réservant le droit d'apporter sans notification toute modification jugée appropriée.

Sécurité

RECONNAÎTRE LES SYMBOLES DE MISE EN GARDE

Voici le symbole de mise en garde. Lorsqu'il apparaît sur la machine ou dans la présente publication, c'est pour prévenir d'un risque potentiel de blessure.

Respecter tous les conseils de sécurité ainsi que les consignes générales de prévention des accidents.



COMPRENDRE LES TERMES DE MISE EN GARDE

Le symbole de mise en garde est accompagné d'un terme, tel que DANGER, AVERTISSEMENT ou ATTENTION. Le terme DANGER repère les dangers les plus graves.

Les autocollants avec DANGER ou AVERTISSEMENT signalent des dangers spécifiques. Les autocollants avec ATTENTION se réfèrent à des précautions d'ordre général. Dans la présente publication, le terme ATTENTION accompagne les messages de sécurité.



RESPECTER LES CONSEILS DE SÉCURITÉ

Lire attentivement tous les conseils de sécurité contenus dans cette publication et ceux apposés sur la machine. Veiller à ce que les autocollants soient lisibles. Remplacer ceux qui manqueraient ou seraient endommagés. S'assurer que les autocollants adéquats sont apposés sur les nouveaux équipements et les pièces de rechange. Des autocollants de rechange sont disponibles chez le concessionnaire John Deere.

Apprendre à utiliser la machine et à en manipuler les commandes. Ne pas confier la machine à une personne non formée à cet effet.

Maintenir la machine en bon état. Toute modification illicite risque d'en affecter le fonctionnement et/ou la sécurité et d'en réduire la durée de vie.

Prendre contact avec le concessionnaire John Deere en cas de difficultés à comprendre certaines parties de cette publication et pour obtenir une assistance.

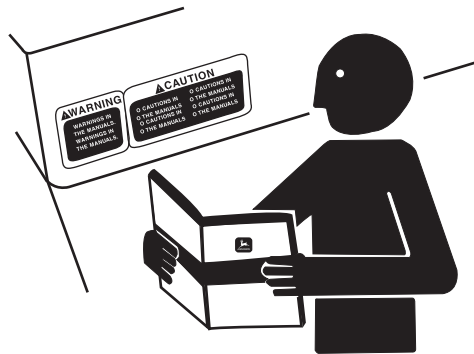



OXYDE DE CARBONE – GAZ TOXIQUE

Utiliser le unité dehors, loin de fenêtres ouvertes, de conduits d'aération, ou de portes.

Le gaz d'échappement du unité contient de l'oxyde de carbone – un gaz toxique qui peut vous tuer. Vous NE POUVEZ PAS sentir ou voir ce gaz.

Ne jamais se servir d'un unité dans des espaces fermés ou partiellement fermés. Les groupes électrogènes peuvent produire de hauts niveaux d'oxyde de carbone très rapidement. Pendant l'utilisation d'un unité portable, se rappeler que vous ne pouvez pas sentir ou voir l'oxyde de carbone. Même si vous ne sentez pas les gaz d'échappement, vous pouvez tout de même être exposé à l'oxyde de carbone.

Si vous commencez à vous sentir malade, étourdi, ou faible pendant l'utilisation d'un unité, sortez au grand air immédiatement. **NE PAS ATTENDRE.** L'oxyde de carbone provenant des groupes électrogènes peut rapidement être la cause d'une incapacité complète ou de mort.

En cas des symptômes sérieux, trouver de l'aide médicale immédiatement. Informer le personnel médical qu'une intoxication à l'oxyde de carbone est possible. Si vos symptômes sont apparus à l'intérieur, ne pas retourner dans le bâtiment avant que les sapeurs pompiers s'assurent que le bâtiment est sans danger.

NE JAMAIS utiliser le unité dans une atmosphère explosible, près de matériaux combustibles ou dans un endroit où la ventilation n'est pas suffisante pour évacuer les gaz d'échappement. Les gaz d'échappement peuvent être la cause de blessures graves ou de mort.

NE JAMAIS se servir d'un unité à l'intérieur, que ce soit dans des maisons, garages, sous-sols, vides de comble ou vides sanitaire, et autres espaces fermés ou partiellement fermés, même avec ventilation. Le fait d'ouvrir des fenêtres et des portes ou d'utiliser des ventilateurs n'empêchera pas l'accumulation d'oxyde de carbone dans la maison.

Suivre les instructions qui accompagnent votre unité. Placer l'appareil dehors et loin des portes, fenêtres, et conduits d'aération qui pourraient permettre au gaz d'oxyde de carbone d'entrer à l'intérieur.

Courez **SEULEMENT** le générateur dehors et loin des entrées d'air.

Ne courez jamais le générateur à l'intérieur des maisons, des garages, des hangars, ou d'autres espaces de semi-finale-enclosed. Ces espaces peuvent emprisonner les gaz toxiques **MÊME SI** vous courez un ventilateur ou ouvrez des portes et des fenêtres.

Si vous commencez à vous sentir malade, étourdi, ou faible tout en utilisant le unité, a fermé si au loin et obtient l'air frais **TOUT DE SUITE.** Voir le docteur. Vous pouvez avoir l'empoisonnement d'oxyde de carbone.

Installer des alarmes d'oxyde de carbone à piles ou des alarmes d'oxyde de carbone avec batterie de secours qui se branche dans votre maison, selon les instructions d'installation du fabricant. Les alarmes d'oxyde de carbone doivent être conforme aux exigences des dernières normes de sécurité pour les alarmes d'oxyde de carbone. (UL 2034, IAS 6-96, ou CSA 6.19.01).

Tester votre alarme d'oxyde de carbone fréquemment et remplacer les piles à plat.



DANGER / PELIGRO

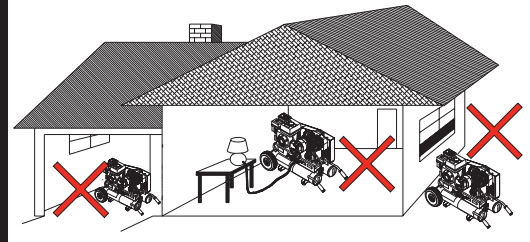

- DO NOT USE INDOORS OR OUTSIDE OPEN WINDOWS FUMES CAN KILL YOU!
- NE PAS UTILISER À L'INTÉRIEUR OU À L'EXTÉRIEUR DES FENÊTRES OUVERTES. LES VAPEURS DE GAZ PEUVENT VOUS TUER!
- ¡NO USE ADENTRO O AFUERA DE VENTANAS ABIERTAS LOS GASES PUEDEN MATARLE!

34-1563-E/F/S-062104-ENG.

CONSIGNES DE SÉCURITÉ LORS DU RAVITAILLEMENT EN CARBURANT

L'essence est extrêmement inflammable et ses vapeurs peuvent exploser si on l'enflamme.

Ne pas trop remplir le réservoir de carburant, laisser toujours de la place pour que le carburant se dilate.

L'essence est extrêmement inflammable et ses vapeurs peuvent exploser si on l'enflamme.

Respecter tous les règlements de sécurité concernant la manipulation sans danger de carburant. Manier le carburant dans des récipients de sécurité. Si le récipient n'a pas de bec, se servir d'un entonnoir.

Ne pas trop remplir le réservoir de carburant, laisser toujours de la place pour que le carburant se dilate.

Ne jamais remplir le réservoir de carburant lorsque le moteur tourne. Arrêter le groupe électrogène et lui permettre de refroidir avant de le ravitailler en carburant. L'essence renversée sur les parties chaudes du moteur pourrait s'enflammer.

Ne remplir le réservoir de carburant que sur une surface nue. Lors du ravitaillement en carburant, écarter le réservoir de toute source de chaleur, d'étincelles ou de flammes nues. Nettoyer soigneusement toute essence renversée avant de démarrer le moteur.

Remplir toujours le réservoir de carburant dans un endroit avec une bonne ventilation pour éviter d'inhaler des vapeurs dangereuses.

N'entreposer JAMAIS le carburant de votre groupe électrogène dans la maison. L'essence, le propane, le kérosène, et autres liquides inflammables doivent être entreposés en dehors des espaces habités dans des récipients de sécurité (pas en verre) clairement étiquetés. Ne pas les entreposer près d'un appareil alimenté en combustible, tel qu'un chauffe-eau au gaz naturel dans un garage. Si du carburant est renversé ou si le récipient n'est pas fermé correctement, des vapeurs invisibles provenant du carburant peuvent voyager le long du sol et peuvent être enflammées par la veilleuse de l'appareil ou par des arcs des interrupteurs électriques dans l'appareil.

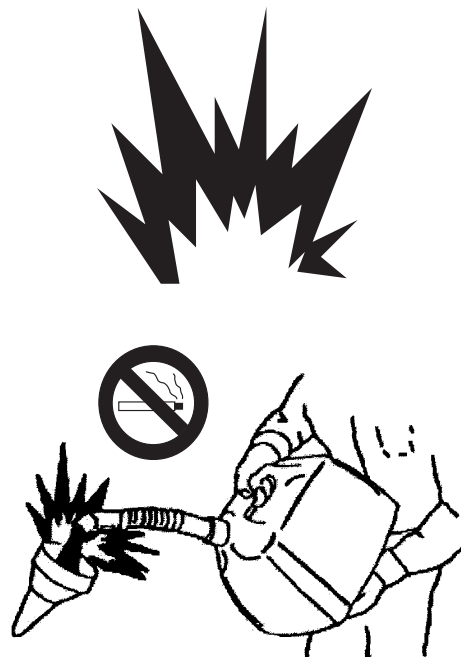



RISQUE D'EXPLOSION OU D'INCENDIE

Des blessures graves ou la mort peuvent être provoquées par des étincelles normales dans le système d'allumage du moteur ou dans l'échappement/silencieux. Utilisez toujours le compresseur dans un endroit bien aéré où il n'y a pas de vapeurs inflammables, de la poussière de combustible, des gaz ou d'autres matériaux combustibles.

NE FUMEZ PAS si vous pulvérisez une matière inflammable. Placez le compresseur à au moins 20 pieds (6 M) de la zone de pulvérisation. (Un tuyau supplémentaire peut être exigé.)

Ne fumez pas lors du remplissage du réservoir de carburant.

Des blessures ou la mort peuvent résulter d'un approvisionnement en carburant incorrect.

Ne jamais remplir le réservoir de carburant alors que le moteur est chaud ou en marche. Laissez refroidir deux minutes avant le réapprovisionnement en combustible.

Ne réapprovisionnez pas en combustible en intérieur ou dans un secteur mal aéré.

Remplissez toujours le réservoir de carburant lentement pour éviter que du carburant ne soit renversé, ce qui pourrait causer un risque d'incendie.

N'utilisez pas l'appareil si de l'essence est renversée. Essuyez le compresseur à air et éloignez-le de la flaque. Évitez d'allumer quoi que ce soit jusqu'à l'évaporation totale de l'essence.

Ne rangez pas le compresseur près d'une flamme ou d'un équipement tel qu'un fourneau, un four, un chauffe-eau, etc., équipé d'une lampe témoin ou d'un dispositif d'étincellement.

De sérieuses blessures peuvent survenir si les orifices de ventilation du compresseur sont bouchés, L'appareil surchaufferait et pourrait provoquer un incendie.

Un anti-étincelles doit être ajouté à l'échappement de ce moteur si celui-ci doit être utilisé sur toute terre vierge recouverte d'arbres, de broussailles ou d'herbe. L'anti-étincelles doit être maintenu en bon ordre de marche par l'utilisateur.

Ne placez jamais d'objets contre ou sur le compresseur à air. Utilisez toujours le compresseur à au moins 12 inches (30cm) de tout mur ou obstacle qui restreindrait la ventilation.



RISQUE DE PROBLEMES RESPIRATOIRES

Les gaz d'échappement peuvent être la cause de blessures graves ou de mort se rappeler que vous ne pouvez pas sentir ou voir l'oxyde de carbone.

Ne jamais se servir d'un groupe électrogène dans des espaces fermés ou partiellement fermés. Les groupes électrogènes peuvent produire de hauts niveaux d'oxyde de carbone très rapidement. Pendant l'utilisation d'un groupe électrogène portable, se rappeler que vous ne pouvez pas sentir ou voir l'oxyde de carbone. Même si vous ne sentez pas les gaz d'échappement, vous pouvez tout de même être exposé à l'oxyde de carbone.

Si vous commencez à vous sentir malade, étourdi, ou faible pendant l'utilisation d'un groupe électrogène, sortez au grand air immédiatement. NE PAS ATTENDRE. L'oxyde de carbone provenant des groupes électrogènes peut rapidement être la cause d'une incapacité complète ou de mort.

En cas des symptômes sérieux, trouver de l'aide médicale immédiatement. Informer le personnel médical qu'une intoxication à l'oxyde de carbone est possible. Si vos symptômes sont apparus à l'intérieur, ne pas retourner dans le bâtiment avant que les sapeurs pompiers s'assurent que le bâtiment est sans danger.

Les matériaux pulvérisés tels que la peinture, les solvants de peinture, les décapants, les insecticides, les désherbants et autre contiennent des vapeurs nocives et toxiques.

Utiliser le compresseur que dans un endroit bien aéré. Suivez toutes les instructions de sécurité fournies avec les matériaux que vous pulvérisiez. L'utilisation d'un respirateur peut être exigée en travaillant avec certains matériaux.

De graves blessures ou la mort peuvent survenir suite à l'inhalation de l'air comprimé. Le jet d'air peut contenir de l'oxyde de carbone, des vapeurs toxiques ou des particules solides.

N'inhalez jamais d'air du compresseur que ce soit directement ou par un dispositif de respiration relié au compresseur.

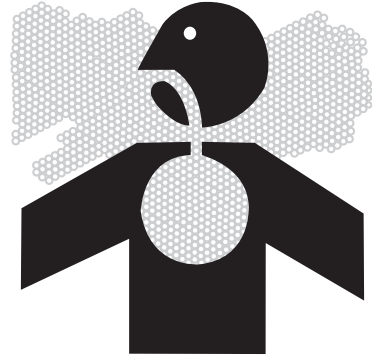

RISQUE DE BRULURES

De graves blessures peuvent survenir si vous touchez des parties métalliques exposées. Ces secteurs peuvent rester chaud un certains temps après l'arrêt de l'appareil.

Ne laissez jamais une partie de votre corps ou d'autres matériaux entrer en contact avec des parties métalliques sur le compresseur à air.

Ne laissez jamais des parties de votre corps entrer en contact avec l'échappement du moteur ou des zones adjacentes.





RISQUE DE PROJECTION D'OBJETS

Le jet d'air comprimé peut causer des lésions aux tissus de la peau exposée. Portez toujours des lunettes de sécurité afin de vous protéger contre d'éventuels débris volants.

Ne jamais diriger le jet d'air vers votre corps, d'autres individus ou des animaux.

Ne jamais laisser d'air sous pression dans le compresseur. Mettez vous à la position arrêt et relâchez la pression avant de ranger ou d'entamer l'entretien de votre appareil.

Des blessures graves peuvent être provoquées par des débris solides projetés à grande vitesse par le jet d'air comprimé. Ecartez toute personne ou animal de la zone d'utilisation quand vous travaillez.

Ne jamais déplacer le compresseur lorsque le réservoir d'air est sous pression. N'essayez pas de déplacer l'appareil en tirant sur le tuyau.



RISQUE PROVENANT DES PIÈCES MOBILES

Risque de blessures corporelles causé par les pièces mobiles. Avant l'entretien, coupez toujours le compresseur. Purger la pression du tuyau d'air et déconnecter le fil de la bougie afin d'éviter que le moteur ne démarre de manière inattendue. Toute réparation effectuée sur le compresseur à air doit être effectuée par un technicien de service autorisé.

Ne jamais faire fonctionner le compresseur sans gardes et caches de protection. Débrancher toujours le compresseur avant d'enlever toute garde de protection. Remplacer les gardes et caches de protection si elles sont endommagées avant de se servir du compresseur.



RISQUE RESULTANT DE LA NEGLIGENCE

Risques de blessures suite à une utilisation négligente. Ne jamais laisser d'enfants ou d'adolescents utiliser ce compresseur!

Restez alerte, observez bien ce que vous faites. N'utilisez pas l'appareil sous l'effet de la fatigue, de l'alcool ou de la drogue.

Sachez arrêter le compresseur. Soyez complètement au courant des contrôles.

RISQUE DE DOMMAGES AU COMPRESSEUR

Risque de réparations importantes. N'utilisez jamais ce compresseur sans filtre à air.

N'utilisez jamais ce compresseur dans un environnement corrosif.

Ne faire fonctionner le compresseur que lorsqu'il est en position stable et ferme afin d'éviter la chute de l'appareil.

Veuillez lire toutes les instructions d'entretien contenues dans ce manuel.



RISQUE D'ECLATEMENT

De sérieuses blessures ou la mort peuvent survenir suite à l'explosion d'un réservoir d'air si les réservoirs d'air ne sont pas correctement entretenus.

Purgez l'air du réservoir quotidiennement ou après chaque utilisation afin d'éviter toute humidité dans le réservoir d'air.

Si un réservoir d'air fuit, remplacer le réservoir immédiatement. Ne jamais réparer, souder, ou modifier le réservoir d'air ou ses accessoires. Utilisez uniquement des pièces de réparation d'origine pour votre compresseur.

Ne jamais modifier les pressions établies en usine.

De graves blessures peuvent survenir suite à une dysfonction du compresseur ou à l'explosion d'accessoires si des composants du système, des rajouts ou des accessoires inadéquats sont utilisés.

Il y a un risque de mort ou de blessures graves si les sécurités du système ne sont pas correctement entretenues.

Ne jamais excéder la valeur maximale de pression recommandée des accessoires établis par le fabricant.

En raison de la chaleur extrême, ne pas utiliser de tuyau en plastique ou de joints soudés à l'étain/fer pour la conduite de décharge.

Ne jamais utiliser le compresseur pour gonfler de petits objets à faible pression tels que les jouets d'enfants.

La batterie peut être la cause de blessures graves ou la mort.

Ce nettoyeur haute pression est muni d'un dispositif de sécurité qui ne doit en aucun cas être changé, modifié, retiré ou être rendu inopérant. Si ce dispositif n'est plus en état de marche, remplacez le immédiatement et uniquement par la pièce de rechange du fabricant d'origine.

Quand la batterie est mise en service, l'hydrogène et l'oxygène de la batterie peuvent former un mélange explosif. Toujours maintenir la batterie à l'écart de flammes ou étincelles, particulièrement lors de recharge de la batterie.

Assurez vous d'avoir débranché la terre de la batterie avant toute intervention. Pour débrancher les câbles de la batterie, commencez par la borne négative, et quand vous les rebranchez, commencez par la borne positive.

Lors du chargement de la batterie, retirer les bouchons de batterie avec orifices de ventilation.

N'utiliser qu'un voltmètre ou un aéromètre pour vérifier la charge de la batterie.

Ne démarrez pas en branchant la batterie sur une batterie de secours sans avoir vérifié que les 2 batteries ont la même tension et ampérage.



CONSEILS DE SÉCURITÉ IMPORTANTS

AVERTISSEMENT: Pour réduire le risque de blessures, lire ce manuel de l'utilisateur au complet avant l'utilisation du produit. Pendant l'utilisation de ce produit, les précautions de base suivantes doivent toujours être suivies:

1. Risque résultant de la négligence: Risque de blessures par utilisation négligente. Le compresseur est interdit aux enfants et adolescents! Rester vigilant et attentif à vos gestes. Ne pas utiliser l'appareil sous l'effet de la fatigue ou sous l'influence d'alcool ou de drogues. Savoir arrêter le compresseur. Connaître à fond son fonctionnement.
2. Risque de dégâts au compresseur: Risque de réparations importantes. N'utiliser jamais l'appareil sans filtre à air. Ne pas utiliser le compresseur dans un environnement corrosif. Ne faire fonctionner le compresseur que lorsqu'il est en position stable et ferme afin d'éviter la chute de l'appareil. Veuillez lire toutes les instructions d'entretien contenues dans ce manuel.
3. Conseils de sécurité importants. Lors du démarrage du unité avec le lanceur à rappel, il faut s'assurer que rien ne risque d'être cogné par la main ou le bras de l'utilisateur.
4. S'assurer toujours que le unité est bien stable et ne risque en aucun cas de glisser ou de se déplacer, mettant ainsi le personnel en danger.
5. Eviter de toucher le collecteur, le silencieux d'échappement ou le(s) cylindre(s) chaud(s).
6. Se tenir à l'écart de toutes les pièces tournantes.
7. Attention si vous utilisez cet équipement dans des espaces confinés. Les espaces confinés, sans ventilation d'air frais suffisante, risquent de contenir des gaz dangereux. Faire fonctionner un moteur à essence dans de tels cas peut provoquer une explosion et/ou une asphyxie mortelle.
8. Faire extrêmement attention en soulevant ce unité. Ce unité est lourd et des moyens de levage appropriés doivent être employés.



CONSERVER CES INSTRUCTIONS



PORTER DES VÊTEMENTS DE PROTECTION

Porter des vêtements ajustés et un équipement de sécurité adapté au travail.

Porter un dispositif protecteur d'audition approprié tel que des couvre-oreilles ou des bouche-oreilles pour se protéger contre des bruits forts répréhensibles ou inconfortables.

La pleine attention de l'opérateur est requise afin d'utiliser l'équipement en toute sécurité. Ne pas porter des écouteurs de radio ou de musique tout en actionnant la machine.



PRÉPARATION POUR LES URGENCES

Garder une trousse des premiers secours et un extincteur à portée de la main.

Garder les numéros d'urgence des docteurs, du service d'ambulance, de l'hôpital et des pompiers en cas d'urgence près du téléphone.

Etre prêt si un incendie débute.

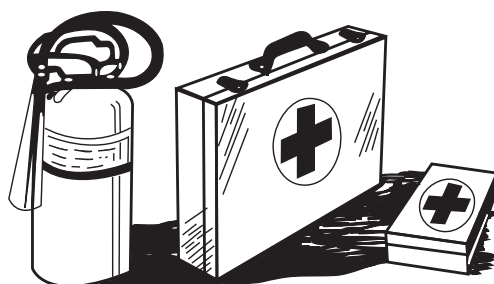

INSPECTER L'ÉQUIPEMENT

S'assurer que tous les couvercles, gardes et plaques de protection sont serrés et bien en place.

Repérer toutes les commandes et les étiquettes de sécurité.

Inspecter le cordon de secteur pour déceler tout dommage avant utilisation. Il y a un risque de choc électrique en cas d'écrasement, de coupures ou de lésions dues à la chaleur.

FAIRE L'ENTRETIEN DU ÉQUIPEMENT EN TOUTE SÉCURITÉ

Avant d'entretenir l'équipement, débrancher tout l'équipement et la batterie (s'il en est équipé) et permettre à l'appareil de refroidir.

Faire l'entretien du équipement dans un endroit propre, sec et plat. Engagez le frein pour l'empêcher de se déplacer.



INSTRUCTIONS D'ENTRETIEN

VOIR LE MANUEL D'INSTRUCTION POUR DES INSTRUCTIONS DÉTAILLÉES.

Si l'appareil est utilisé dans des conditions extrêmement sales ou poussiéreuses, augmenter la fréquence de tous les points d'entretien.

Quotidiennement:

- Vérifier le(s) niveau(x) d'huile et rechercher d'éventuelles fuites.
- Inspecter le filtre à air du moteur (si présent).
- Évacuer toute humidité des réservoirs d'air après chaque utilisation.
- S'assurer que les caches de protection sont fixés correctement et solidement.

Hebdomadairement:

- Nettoyer les ailettes de refroidissement du compresseur.
- Inspecter le filtre d'admission d'air.
- Inspecter les soupapes de sûreté en tirant sur les anneaux.

Mensuellement:

- Rechercher des fuites d'air éventuelles.
- Vérifier la tension de la courroie.

Toutes les 200 heures:

- Changer l'huile de la pompe.
- Remplacer le filtre à air.

VOIR LE MANUEL DU MOTEUR POUR L'ENTRETIEN RECOMMANDÉ DU MOTEUR.

34-3170/090314

34-3170

CAUTION/PRÉCAUTION

RISK OF FIRE
Do not add fuel when product is operating. Allow engine to cool for two (2) minutes before refueling.
34-3033/082814

RISQUE DE FEU
Ne pas ajouter de combustible lorsque le produit est en marche ou encore chaud. Laisser le moteur refroidir pendant 2 minutes avant de faire le plein.

34-3033

CAUTION

RISK OF INJURY
Disconnect battery ground terminal before servicing.
34-3152/082814

PRÉCAUTION

RISQUE DE BLESSURES
Débrancher la borne de masse de batterie avant l'entretien.

34-3152

AVERTISSEMENT

•RISQUE DE D'INCENDIE OU D'EXPLOSION!
-Ne pas vaporiser des liquides inflammables dans un espace restreint. L'espace de vaporisation doit être bien ventilé. Ne pas fumer en vaporisant et ne pas vaporiser si des étincelles ou flammes sont présentes. Placer les compresseurs aussi loin que possible de la zone de vaporisation.
-La pulvérisation d'incendie ou d'explosion, surtout dans les espaces fermés. Lire les instructions du fabricant avant de mettre en marche.
-La machine/le moteur crée des étincelles. Ne pas faire fonctionner dans un environnement inflammable. Suivre toutes les instructions et les avertissements fournis avec la matière à vaporiser.
-Ne pas fumer en remplissant le réservoir à carburant de l'appareil. Suivre toutes les instructions d'approvisionnement en carburant contenues dans le manuel opérateur.
-Les réservoirs d'air peuvent exploser si ils ne sont pas entretenus correctement. Pour éviter un affaiblissement des réservoirs causés par la corrosion, rincer les réservoirs après chaque utilisation.
•RISQUE DE BLESSURES GRAVES!
-Avant d'entretenir l'appareil à essence, débrancher le fil de la bougie pour éviter que l'appareil démarre subitement.

ATTENTION

•RISQUE D'ASPHYXIE!
-Ne jamais se servir de l'air comprimé pour respirer ou inhaler!
-Les moteurs à carburant produisent de l'oxyde de carbone, un gaz inodore et toxique qui peut entraîner la mort! Ne pas démarrer ou faire fonctionner dans un espace fermé. L'espace doit être bien ventilé.
•RISQUE DE BLESSURES!
-Porter toujours des lunettes de sécurité/masques de protection.
-N'enlever aucun tuyau d'air ou raccords du réservoir avant d'évacuer toute la pression dans le(s) réservoir(s).
-Des débris limes peuvent être projetés à haute vitesse. Ne jamais diriger le jet d'air vers soi ou d'autres personnes.
•RISQUE DE DOMMAGE AU COMPRESSEUR ET RISQUE DE BLESSURE!
-Ne jamais faire fonctionner à une pression ou vitesse supérieures aux recommandations du fabricant.
-Ne pas utiliser avec des composants certifiés pour une pression moindre que celle indiquée sur la plaque d'immatriculation.

FONCTIONNEMENT

-Effectuer les opérations d'entretien requises aux fréquences indiquées dans le manuel.
-L'entretien ne doit être effectué que par des personnes qualifiées.
-Le compresseur a besoin d'une bonne ventilation pour fonctionner correctement.
-N'utiliser que des pièces de rechange d'origine.

LIRE ENTièrement LE MANUEL D'INSTRUCTION AVANT DE FAIRE FONCTIONNER LE COMPRESSEUR. LE NON RESPECT DE CES AVERTISSEMENTS RÉSULTERA EN DES ACCIDENTS GRAVES. NE PAS RETIRER CETTE ÉTIQUETTE!

34-3180/090414

34-3180



34-3478

WARNING/AVERTISSEMENT

RISK OF BURNS
Hot surfaces. Muffler and adjacent areas may exceed 150°F.



RISQUE DE BRULURES
Surfaces chaudes le tuyau d'échappement et les régions adjacentes peuvent dépasser les 65°C.

34-0767/122613

34-0767

WARNING/AVERTISSEMENT

RISK OF BURNS
Beware of Hot Surfaces. Allow unit to cool before servicing.

RISQUE DE BRULURES
Se méfier des surfaces chaudes. Permettre à l'appareil de refroidir avant de l'entretenir.

34-1358/082814

34-1358

OPERATING INSTRUCTIONS FOR GASOLINE AIR COMPRESSORS

WARNING

AIR COMPRESSORS CAN CAUSE SERIOUS INJURY OR DEATH IF OPERATED IMPROPERLY. BEFORE OPERATING THIS COMPRESSOR, READ AND UNDERSTAND THE ENTIRE OPERATOR'S MANUAL AND FOLLOW ALL SAFETY PRECAUTIONS.

1. Flip the toggle on top of the pilot valve to the upright position. This provides a loadless start. The compressor will unload and allow the engine to start easier.
2. Start the engine. (Refer to Engine Manual accompanying this unit.)
3. When engine has run for 1-2 minutes, flip toggle back to original position.
4. Stop the engine. (Refer to Engine Manual accompanying this unit.)
5. Drain air from the tanks by releasing air with an attached air tool or by pulling on the safety relief valve rings.
6. Once pressure in the tanks register under 10 pounds, open the drain valve under each tank to drain any moisture.

34-1363/011413

34-1363

CONSIGNES D'UTILISATION DES COMPRESSEURS À ESSENCE

AVERTISSEMENT

L'UTILISATION INAPPROPRIÉE DES COMPRESSEURS D'AIR PEUT CAUSER DES BLESSURES GRAVES OU LA MORT. AVANT D'UTILISER CE COMPRESSEUR, LIRE ET COMPRENDRE TOUT LE MANUEL OPÉRATEUR ET SUIVRE TOUTES LES CONSIGNES DE SÉCURITÉ.

1. Mettre l'interrupteur à bascule se trouvant sur la valve pilote en position verticale. Ceci aura pour effet un démarrage à vide. Le compresseur se videra et permettra un démarrage du moteur plus facile.
2. Démarrer le moteur. (Se référer au manuel du moteur fourni avec cet appareil.)
3. Après que le moteur ait tourné 1-2 minutes, remettre l'interrupteur à bascule dans sa position initiale.
4. Arrêter le moteur. (Se référer au manuel du moteur fourni avec cet appareil.)
5. Évacuer l'air des réservoirs à l'aide d'un outil pneumatique attaché ou en tirant sur les anneaux de la soupape de décharge de sécurité.
6. Une fois que la pression dans les réservoirs enregistre moins de 10 livres (4.5 kg), ouvrir le robinet de purge sous chaque réservoir d'air pour évacuer toute humidité.

WARNING/AVERTISSEMENT

DO NOT OPERATE
UNIT WITHOUT
BELTGUARD IN PLACE.

N'UTILISEZ PAS L'APPAREIL
SANS COURROIE DE
PROTECTION.

34-1011/102212

34-1011

Composants du Compresseur d'air

ABS HORIZONTAL 30 GAL FEATURES 082312

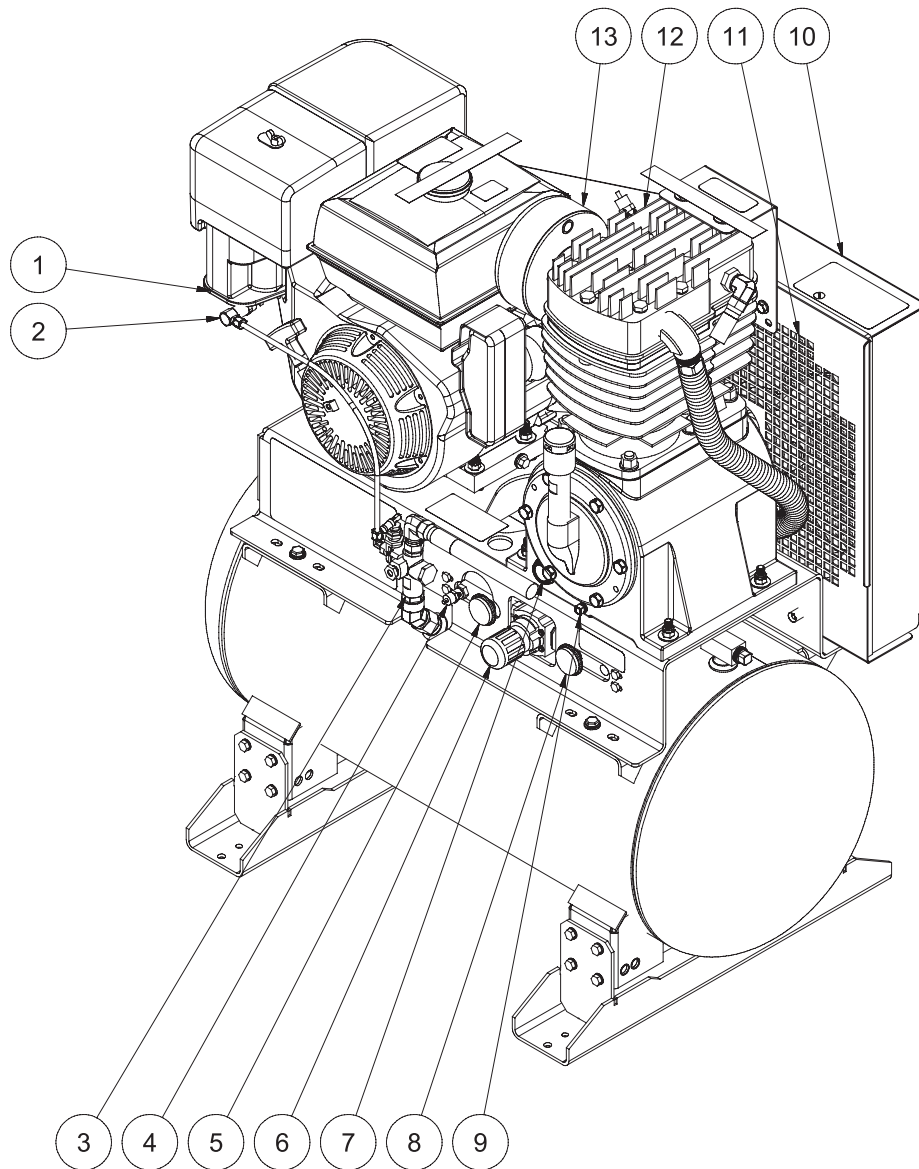

- | | |
|-------------------------------------|--------------------------------|
| 1. Moteur | 8. Manomètre de sortie |
| 2. Contrôle de la vitesse du moteur | 9. Vidange d'huile de la pompe |
| 3. Valve pilote | 10. Carter de courroie |
| 4. Soupape de dépressurisation | 11. Orifices de ventilation |
| 5. Manomètre du réservoir d'air | 12. Pompe |
| 6. Régulateur de pression | 13. Filtre à air |
| 7. Verre De Vue D'Huile | |

Installation

INSTALLATION INITIALE:

1. Lire les avertissements de sécurité avant d'installer le compresseur.
2. Assurez-vous que le niveau d'huile de la pompe du compresseur est correct. Ajouter de l'huile en cas de niveau bas selon le tableau page 35.



AVERTISSEMENT RISQUE D'EXPLOSION OU D'INCENDIE PROVOQUANT DE GRAVES BLESSURES OU LA MORT



NE PAS LAISSER LE MOTEUR OU L'ÉCHAPPEMENT ENTRER EN CONTACT AVEC DES VAPEURS INFLAMMABLES, DE LA POUSSIÈRE DE COMBUSTIBLE, DES GAZ OU D'AUTRES MATÉRIAUX COMBUSTIBLES. UNE ÉTINCELLE POURRAIT PROVOQUER UN INCENDIE.



QUAND LE COMPRESSEUR SERT À PULVÉRISER DE LA PEINTURE, LE PLACER AUSSI LOIN QUE POSSIBLE DU CHAMP DE TRAVAIL, EN UTILISANT DES MANCHES À AIR EN PLUS AU LIEU DE RALLONGES ÉLECTRIQUES.

EMPLACEMENT:

1. Afin d'éviter d'abîmer le compresseur, n'inclinez pas celui-ci de plus de 10° transversalement et longitudinalement.
2. Placer le compresseur au moins à 12 inches (30cm) d'éventuels obstacles qui pourraient nuire à la ventilation. Ne placer pas le compresseur dans un endroit:
 - Où il y a des traces de fuite d'huile ou d'essence.
 - Où des gaz ou matériaux inflammables peuvent être présents.
 - Où la température de l'air tombe en-dessous de 32°F (0°C) ou dépasse 104°F (40°C). Pour une utilisation en dessous de 32°F (0°C), voir la page 35 pour les huiles nécessaires
 - Où de l'air ou de l'eau très sales peuvent s'infiltrer dans le compresseur.

MOTEUR:



RISQUE D'EXPLOSION OU D'INCENDIE PROVOQUANT DE GRAVES BLESSURES OU LA MORT NE PAS FUMER PENDANT L'APPROVISIONNEMENT EN CARBURANT!



NE PAS REMPLIR LE RÉSERVOIR LORSQUE L'APPAREIL EST CHAUD OU EN MARCHE. LAISSER LE COMPRESSEUR ET LE MOTEUR REFROIDIR PENDANT 2 MINUTES AVANT L'APPROVISIONNEMENT.



NE PAS TROP REMPLIR LE RÉSERVOIR. ACCORDER À PEU PRÈS 1/4 DE POUCE DE L'ESPACE DU RÉSERVOIR POUR L'EXPANSION DU CARBURANT.

1. Revoir "Risque d'incendie ou d'explosion" avant l'approvisionnement en carburant.
2. Lire le manuel du moteur fourni avec ce compresseur pour les procédures correctes de l'entretien du démarrage du moteur.
3. Lire et comprendre les étiquettes de sécurité se trouvant sur le compresseur

4. Un carburant à indice d'octane de 85 au minimum est recommandé pour ce compresseur. Ne pas mélanger d'huile à l'essence. Lire le manuel du moteur pour les carburants recommandés.
5. L'utilisation d'essence sans plomb, fraîche et propre est recommandée. On peut aussi utiliser de l'essence avec plomb si il n'y a pas d'essence sans plomb. Ne pas utiliser d'essence contenant du méthanol ou de l'alcool.
6. Vérifier le niveau d'huile du moteur avant le démarrage (voir le manuel du moteur.)
7. Remplir le réservoir d'essence selon les instructions du manuel du moteur
8. Se référer au manuel du moteur pour tout entretien et tout réglage nécessaires.



AVERTISSEMENT RISQUE D'EXPLOSION OU D'INCENDIE PROVOQUANT DE GRAVES BLESSURES OU LA MORT



NE PLACEZ PAS L'APPAREIL DANS UN ENDROIT OU DES VAPEURS OU GAZ INFLAMMABLES PEUVENT ÊTRE PRÉSENTES. UNE ÉTINCELLE POURRAIT CAUSER UNE EXPLOSION OU UN INCENDIE.



PLACEZ TOUJOURS LE CARBURANT LOIN DE L'APPAREIL QUAND CELUI EST CHAUD OU EN MARCHÉ.



AVERTISSEMENT RISQUE D'ASPHYXIE! NE PAS UTILISER L'APPAREIL DANS UN LIEU CLOS. UTILISER CE PRODUIT UNIQUEMENT DANS DES ENDROITS BIEN AÉRÉS! L'ÉCHAPPEMENT DU MOTEUR CONTIENT DE L'OXYDE DE CARBONE, UN GAZ INODORE, INVISIBLE ET TOXIQUE. L'INHALER PRÉSENTERAIT UN RISQUE DE BLESSURES, MALADIE, OU DE MORT POSSIBLE



AVERTISSEMENT RISQUE DE BLESSURES!



AVERTISSEMENT RISQUE DE BLESSURES CORPORELLES NE TENTER JAMAIS D'OUVRIRE LE ROBINET DE PURGE DU RÉSERVOIR D'AIR LORSQUE LA PRESSION QU'IL CONTIENT DÉPASSE 10 PSI (0.68 BAR)!

POINTS DE CONTROLE AVANT DEMARRAGE:

1. S'assurer que l'interrupteur Moteur/Pression est dans la position "OFF".
2. Vérifier le niveau d'huile. Ajouter de l'huile si nécessaire.
3. S'assurer que la soupape de sûreté marche correctement.
4. S'assurer que toutes les gardes et caches de protection sont en place et sont solidement assemblées.
5. Enlever toute humidité du réservoir d'air du compresseur. NE TENTER JAMAIS d'ouvrir le robinet de purge du réservoir d'air quand la pression qu'il contient dépasse 10 PSI (0.68 BAR)! Enlever la pression excessive avec un outil pneumatique, puis, ouvrir le robinet de purge du réservoir d'air situé en bas du réservoir d'air. Bien fermer une fois vidé.

Consignes D'utilisation

DEMARRAGE:

1. Lire les avertissements de sécurité avant l'utilisation
2. Mettez l'interrupteur se trouvant sur la valve pilote en position horizontale. Ceci aura pour effet un démarrage à vide. Le compresseur se videra et permettra un démarrage du moteur plus facile.
3. Démarrer le moteur. (se référer au manuel du moteur fourni avec l'appareil)
4. Après que le moteur ait tourné 1-2 minutes, remettez l'interrupteur dans sa position initiale.
5. Ajustez la pression en réglant le régulateur de pression dans le sens contraire des aiguilles d'une montre pour moins de pression et dans le sens des aiguilles d'une montre pour plus de pression.
6. Si vous détectez des bruits ou des vibrations inhabituels, arrêter le compresseur et référez-vous au "Dépannage".

ARRET:

1. Pour arrêter le compresseur à air, mettre l'interrupteur du moteur en position "off" (référez-vous au manuel du moteur fourni avec l'appareil.)
2. Evacuez l'air du/des réservoir(s) à l'aide d'un outil pneumatique raccordé ou en tirant sur la soupape de décharge de sécurité.
3. Un fois que le manomètre du réservoir d'air enregistre moins de 10 livres (4.5 KG), ouvrir le robinet de purge du réservoir d'air sous chaque réservoir d'air pour évacuer toute humidité.
4. Laissez le compresseur à air refroidir
5. Nettoyez le compresseur à air et rangez le dans un endroit sûr, où la température est au-dessus de 0°C.

CONSIGNES D'ENTRETIEN:

Lire le manuel d'utilisation avant l'entretien. Les procédures suivantes doivent être effectuées lors de l'arrêt de la machine pour l'entretien ou la réparation.

1. Arrêter le compresseur.
2. Déconnecter le fil de la bougie du moteur. Pour les moteurs à démarrage électrique retirer le fil négatif de la borne de batterie.
3. Ouvrir tous les orifices de vidange.
4. Laisser le compresseur refroidir avant l'entretien ou la réparation.

⚠ AVERTISSEMENT: UNE EXPOSITION PROLONGÉE À DES BRUITS FORTS PEUT ÊTRE LA CAUSE DE TROUBLES OU DE PERTE D'AUDIÇÃO. PORTER UNE PROTECTION DE L'OUIE APPROPRIÉE.



Depannage

SYMPTOME	CAUSE PROBABLE	REMEDE
Le moteur refuse de démarrer.	Problèmes variés du moteur. Niveau d'huile du moteur bas.	Référez vous au manuel du moteur fourni avec l'appareil. Ce moteur est équipé d'un système d'alerte de niveau d'huile qui empêche le démarrage du moteur si le niveau d'huile est trop bas. Rajouter de l'huile si nécessaire.
Fonctionnement bruyant.	La poulie du moteur ou le volant à inertie de la pompe ont du jeu. Manque d'huile dans la pompe. Dépôt de carbone sur les pistons ou sur les valves. Panne des paliers, pistons ou une panne de l'ensemble de bielle.	Resserer la poulie et/ou le volant à inertie. Ajouter la quantité appropriée. Vérifier si il y a des dommages aux paliers, Retirer la tête du cylindre afin de l'inspecter. Nettoyer ou remplacer. ARRETER LE COMPRESSEUR! Prenez contact avec votre concessionnaire.
Une chute de pression dans le réservoir d'air ou une perte rapide de pression quand le compresseur est coupé.	Fuites d'air au niveau des raccords. Fuite d'air dans le réservoir d'air. Valve pilote défectueuse.	Laisser le compresseur aller jusqu'à la pression maximum autorisée. Arrêter le et appliquer une solution d'eau savonneuse sur les raccords. Vérifier si il y a des bulles d'air. Resserer les raccords aux endroits où il y a des fuites. Le réservoir d'air doit être remplacé. N'essayer pas de réparer le réservoir d'air! Nettoyer ou remplacer.
Pression insuffisante pour faire fonctionner les outils pneumatiques ou les accessoires.	Le régulateur de pression n'est pas réglé sur une assez haute pression ou est défectueux. Admission d'air obstrué. Fuites d'air ou obturations. Le tuyau ou les raccords de tuyau sont trop courts ou longs. Courroie glissante. Le compresseur n'est pas assez grand pour fournir l'air requis. La valve pilote est obstruée..	Ajuster le régulateur de pression au réglage correct ou remplacer Nettoyer ou remplacer le filtre de l'admission d'air. Vérifier si il y a des fuites et réparer. Remplacer par des tuyaus ou des raccords plus longs. Resserer ou remplacer. Vérifier la quantité d'air requise pour l'accessoire. Si elle est plus élevée que le CFM (pi ³ /min) ou que la quantité de pression maximale du compresseur, utiliser un compresseur plus grand. Nettoyer ou remplacer.

SYMPTOME	CAUSE PROBABLE	REMEDE
Fuites d'air de la soupape de décharge de sécurité.	La soupape de décharge de sécurité peut être défectueuse. Pression excessive dans le réservoir d'air.	Faire fonctionner la soupape de décharge de sécurité manuellement en tirant sur l'anneau. Si elle fuit toujours, elle doit être remplacée. Nettoyer, réinitialiser ou remplacer la valve pilote.
Fuites d'air à la pompe.	Joints défectueux.	T Couple de serrage des boulons: Etage unique= 17 ft./lbs (23N.m). Double Etage= 33 ft./lbs. (45N.m)
De l'air souffle depuis le filtre d'admission d'air. Humidité dans l'air évacué.	Soupape (reed) d'admission défectueuse. Condensation dans le réservoir d'air causée par un haut niveau d'humidité dans l'atmosphère ou le compresseur n'est pas en route depuis assez longtemps..	Contactez votre service de clientèle. Faire marcher le compresseur pendant un minimum d'une heure pour éviter une accumulation de condensation. Purger le réservoir après chaque utilisation et encore plus souvent quand le temps est humide et se servir d'un filtre à air dans le tuyau.
Consommation d'huile trop élevée ou présence d'huile dans le tuyau.	Filtre d'admission d'air obstrué. Le compresseur est placé sur une surface inclinée. Le carter moteur déborde d'huile. Viscosité inadéquate. Conduit du jaugeur d'huile est bouché. Reniflard du carter moteur bouché. Fuites d'huile Segments usés ou cylindre rayé.	Nettoyer ou remplacer. Ne pas incliner le compresseur de plus de 10° dans aucune direction pendant le fonctionnement. Vidanger l'huile. Remplir avec de l'huile SAE30W non détersive au bon niveau. Vidanger l'huile. Remplir avec de l'huile SAE30W non détersive au bon niveau. Nettoyer. Nettoyer ou remplacer Couple de serrage des boulons: Etage unique= 17 ft./lbs (23Nm). Double Etage= 33 ft./lbs (45Nm). Contacter votre service clientèle.
L'huile semble laiteuse	Présence d'huile dans l'eau due à la condensation	Changer l'huile et mettre le compresseur dans un environnement moins humide.

Entretien

TABLEAU D'ENTRETIEN				
PROCEDURE	TOUS LES JOURS	TOUS LES MOIS	TOUS LES ANS	200 HEURES
Vérifier le niveau d'huile de pompe	X			
Vérifier le niveau d'huile moteur	X			
Vérifier les fuites d'huile éventuelles	X			
Vérifier le filtre à air du moteur	X			
Evacuer la condensation dans le(s) réservoir(s) d'air	X			
Inspection des caches de sécurité	X			
Vérification de bruit/ vibration inhabituel	X			
Rechercher d'éventuelles fuites d'air	X			
Nettoyer l'extérieur du compresseur		X		
Inspection du filtre à air		X		
Inspection de la courroie			X	
Vérifier la soupape de décharge de sécurité			X	
Changer l'huile de pompe *				X
Remplacer le filtre à air				X
Vérifier la bougie d'allumage du moteur				X

*L'huile de la pompe doit être changée après les 50 premières heures d'utilisation, puis toutes les 200 heures ou trois mois, au plus tôt de ces deux valeurs

L'huile du moteur doit être changée après les 8 premières heures d'utilisation, puis toutes les 50 heures ou trois mois, au plus tôt de ces deux valeurs.

Tous les deux ans, un technicien de service autorisé devrait vérifier la soupape de retenue, la soupape d'admission ainsi que toutes les soupapes de distribution.

ARTICLE	CARACTÉRISTIQUES
	CC2-30GHS
Moteur	Honda
Modèle	GX390
D'huile	37 oz.
Pompe le compresseur	2 stage
D'huile	48 oz.
Réservoir d'air	30 gallons
Pression au maximum	175 PSI

NOTER LE NUMÉRO DE SÉRIE

Noter ci-dessous le numéro de modèle ainsi que le numéro de série et la date d'achat de votre appareil. Votre concessionnaire a besoin de ces renseignements lors des commandes de pièces

Numéro de modèle _____

Numéro de série _____

Date d'achat _____

(À remplir par l'acheteur)

Bon de Garantie

Le fabricant garantit toutes les pièces (à l'exception de celles stipulées ci-dessous) de votre nouveau compresseur d'air en cas de défauts de matériaux et de fabrication pendant les périodes suivantes:

Pendant cinq (5) année à partir de la date d'achat initiale:

Pompe du compresseur Tuyauterie
Assemblage du réservoir

Pendant six (6) mois à partir de la date d'achat initiale:

Changement de pression Régulateurs
Valves Contrôle Valves Pilotes
Copper/stainless steel line

Pendant quatre vingt dix (90) jours à partir de la date d'achat initiale:

Manomètres Soupapes de sécurité
Soupapes de vidange

Les pièces défectueuses non sujettes à l'usure normale seront réparées ou remplacées à notre choix pendant la période de garantie. Quoi qu'il arrive, le remboursement est limité au prix d'achat.

EXCLUSIONS

1. Le moteur est couvert sous une garantie séparée par son fabricant respectif et est sujet aux conditions mises en place à cet égard.
2. Usure normale des pièces:
Isolateurs Filtre à air
3. Cette garantie ne couvre pas les pièces endommagées par l'usure normale, des conditions anormales, une application erronée, une mauvaise utilisation, un accident, un fonctionnement autre qu'aux vitesses, pressions et températures recommandées un stockage inapproprié ou des dégâts de transport. Les pièces endommagées ou usées par le fonctionnement dans des environnements poussiéreux ne sont pas garanties. La garantie ne couvre pas les dégâts provoqués par un mauvais suivi des procédures de fonctionnement et d'entretien
4. Les coûts de main d'oeuvre, pertes ou dommages résultant d'une mauvaise utilisation, l'entretien (autre que la vidange routine du réservoir d'air et les changements d'huile si applicable) ou les réparations faites par des personnes autre qu'un centre de service agréé du fabricant.
5. L'utilisation de toute pièce autre que des pièces de réparation authentiques de votre concessionnaire agréé annulera la garantie. Les pièces renvoyées en port payé, à notre usine ou à un centre de service agréé seront inspectées et remplacées gratuitement si elles sont jugées défectueuses après estimation, et couvertes par la garantie. Le fabricant n'est en aucun cas responsable de la perte d'utilisation de l'appareil, du temps perdu ou de la perte de location de l'appareil, des ennuis, des pertes commerciales ou des dommages indirects. Il n'existe aucune garantie prolongeant les date d'expiration stipulées ci-dessus.

For Service or Warranty consideration, contact:

Mi-T-M Corporation, 50 Mi-T-M Drive, Peosta, IA 52068-0050

1-877-JD KLEEN / (1-877-535-5336 / Fax 563-556-1235

Monday-Friday 8:00 a.m. - 5:00 p.m. CST

Introducción

Gracias por comprando este John Deere producto.

Lea este manual con cuidado para aprender como operar y heacerie servicao su máquina correcto. Falla resultaría en lesiones personales o daño a equipo.

Este manual debe considerar una parte permanente de su máquina y debe quedar con máquina cuando venderla.

Medidas en este manual se dan en sistema métrico y en equivalentes de unidades de Estado Unidos. Use sólo partes y cierres de reemplazar correctos. Cierres métricos y pulgadas necesitarían un tirón especial de métrico o pulgada.

Lados de mano derecha y mano izquierda se determinan de que da al fin de máquina.

El número de serie está situada en sección de especificaciones o números de identificación. Escriba correcta todos números para ayndaría en encontrar la máquina si sea robado. Su concesionario también necesite estos números cuando ordenaría partes. Ponga números de identificación en lugar seguro atuera de máquina.

Garantía provece de concesionario John Deere para quien opere y mantenga su equipo como descrito en este manual. Este manual está explicado en certificado de garantía que se vea en este manual.

Esta garantía provece la seguridad que su concesionario John Deere daría garantía de productos donde defectos aparecen durante tiempo de garantía. Debe abusar al equipo o cambios para modificar la función atrás de especificaciones de fabrica la garantía será vacío.

WARNING

ADVERTENCIA: Este producto tiene plomo, una sustancia química conocida al Estado de California a causar cáncer y defectos de nacimiento u otro daño reproductivo.

Lávese las manos despues de usar este producto.

ADVERTENCIA

Este producto contiene química conocido por el estado de California a causar cancer, defectos de nacimiento, y otros peligros reproductor.

ADVERTENCIA

Los gases del motor del este producto contiene química conocido por el estado de California a causar cancer, defectos de nacimiento, y otros peligros reproductor.

Tabla de Contenidos

Introduction	48
Advertencias Importantes De Seguridad	51-60
Características	61
Instalación	62-63
Operación	64
Localización De Averías	65-66
Mantenimiento	67-68
Declaración De Garantía	69

Toda información, ilustraciones, y especificaciones en este manual se basa en información lo último que disponible al tiempo de publicación. Se reserva el dercho de efectuar cambios sin previo aviso.

Tabla de Contenidos

--

ADVERTENCIAS IMPORTANTES DE SEGURIDAD

RECONOZCA INFORMACIÓN DE SEGURIDAD

Este es el símbolo de alerta de seguridad. Cuando mire este símbolo en la máquina o manual, sea alerta de posibilidad o potencia de graves personales.

Siga precauciones recomendables y practicas de operación.



COMPRENDA PALABRAS DE ALERTAS

Una palabra de alerta -- PELIGRO, ADVERTENCIA, PRECAUCIÓN -- se usa con el símbolo de alerta de seguridad. Peligro indica la situación más seria.

Señales de seguridad como PELIGRO y ADVERTENCIA está situada cerca de riesgos específicos. Precauciones generales están en una lista en las señales de seguridad precaución a mensajes de seguridad en este manual.



SIGA LAS INSTRUCCIONES DE SEGURIDAD

Lea con cuidado todos mensajes de seguridad en este manual y en las señales de seguridad en máquina. Mantengase señales de seguridad en condición bueno. Reemplace desaparecidos o señales de seguridad con daño. Asegurese que componentes nuevos de equipo y partes de reparación incluir las señales de seguridad último. Señales de seguridad para reemplace son disponible de su concesario.

Aprenda como operar la máquina y como usar los mandos correcta. No permita nadie para operar sin instrucciones.

Mantengase la máquina en condición corecta para trabajar. Modificaciones con no autorizado a la máquina pueden afectar la función y/o seguridad y afecta la vida de máquina.

Si usted no entiende cualquier parte de este manual y no necesita ayuda, entre en contacto con a su distribuidor.



MONÓXIDO DE CARBONO- GAS VENENOSO

Use unidad en aire libre, afuera de ventanas abiertas, tiros, o puertas.

Exhausto de unidad contiene monóxido de carbono- un gas venenoso que puede matarle. No puede oler o ver este gas.

Nunca use unidad en espacios cerrados o parcialmente cerrados. Unidades puede producir niveles altas de monóxido de carbono muy rápido. Cuando use un unidad portable, recuerde que no puede oler o ver monóxido de carbono. Aunque si no pueda oler gases de exhausto, puede exponerle a monóxido de carbono.

Si empieza sentir enfermo, mareo, o débil cuando usando unidad, vaya adentro PRONTO. NO RETRASE. Monóxido de carbono de generadores puede llevar rápidamente a todo incapacitado y muerte.

Si tenga síntomas serias, tenga atención medica inmediatamente . Diga empleados medicos que sospechar de venenoso de monóxido de carbono. Si tenga síntomas mientras adentro diga alguien llamar el departamento de fuegos para determinar cuando seguro para entrar otra vez el edificio.

NUNCA opere unidad en atmósfera explosivo, cerca materias combustibles o donde ventilación no es suficiente para llevar gases de exhausto afuera. Gases de exhausto puede causar lesiones graves o muerte.

NUNCA use unidad adentro, incluyendo en casas, garajes, sótanos, espacios pequeños, y otras áreas cerradas o parcialmente cerradas, aunque con ventilación. Abriendo puertas y ventanas o usando ventiladores no prevenir acumulación de monóxido de carbono en casas.

Siga las instrucciones que viene con su unidad. Encuentre unidad de aire libre y afuera de puertas, ventanas, y tiros que puede permitir gas de monóxido de carbono para entrar adentro.

Funcione SOLAMENTE el unidad al aire libre y lejos de tomas de aire.

NUNCA funcione el unidad dentro de hogares, de garajes, de vertientes, o de otros espacios semi-enclosed. Estos espacios pueden atrapar los gases venenosos INCLUSO SI usted funciona un ventilador o abre puertas y ventanas.

Si usted comienza a sentirse enfermo, mareado, o débil mientras que usa el unidad, cerró si apagado y consigue el aire fresco ENSEGUIDA. Vea a doctor. Usted puede tener envenamamiento de monóxido de carbono.

Instale alarmasde monóxido de carbono que operados de bateria o alarmas de monóxido de carbono enchufadas con seguridad de batería en su casa según las instrucciones de instalación de fabricante. Las alarmas de monóxido de carbono deben tener certificación de requisitos de calidades de seguridad últimos para alarmas de monóxido de carbono. (UL 2034, IAS 6-96 o CSA 6.19.01).

Examine su alarma de monóxido de carbono frecuentemente y reemplace baterías muertas.

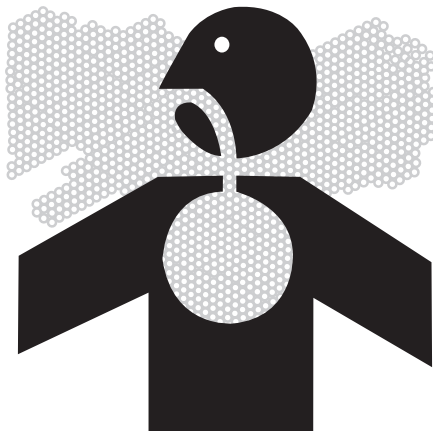

DANGER / PELIGRO

- DO NOT USE INDOORS OR OUTSIDE OPEN WINDOWS FUMES CAN KILL YOU!
- NE PAS UTILISER À L'INTÉRIEUR OU À L'EXTÉRIEUR DES FENÊTRES OUVERTES. LES VAPEURS DE GAZ PEUVENT VOUS TUER!
- ¡NO USE ADENTRO O AFUERA DE VENTANAS ABIERTAS LOS GASES PUEDEN MATARLE!

34-1563-E/F/S-062104-ENG.

INSTRUCCIONES DE SEGURIDAD DE LLENDADO DE COMBUSTIBLE

Un resultado de abastecer de combustible incorrecto es lesiones graves y la muerte. No fumar cuando llenar el tanque de motor con combustible (fuel).

Siempre reabastecer de fuel despacio para evitar derrames que puede causar riesgo de fuego.

Gasolina es flamable extremo y sus vapores pueden explotar si inflamar.

Observe todas regulaciones de seguridad para manejando seguro de combustible. Maneje combustible en envases de seguridad. Si envase no tiene pico, use un embudo.

No sobrellene el tanque de combustible, mantenga espacio para expansión de combustible.

Llene el tanque solamente en una área de tierra pelada. Mientras llenando el tanque, mantenga calor, chispas, y llamas abiertas afuera. Con cuidado limpie todo combustible derramado antes de empezando el motor.

Siempre llene tanque de combustible en una área con mucha ventilación para evite inhalando gases peligrosos.

NUNCA mantenga combustible para su generado e la casa. Gasolina, propano, kerosene, y otros líquidos inflamables deben mantener afuera de áreas de vivienda en envases seguros sin vidrio y calificados correctos. No los mantenga cerca de aparato de ardiente de combustible como calentador de gas natural en un garaje. Si combustible derrame o envase no cerrado correcto, vapores invisibles de lata de combustible viaja adelante de la tierra y pueden inflamar del piloto de aparato o de arcos de interruptores eléctricos en aparato.

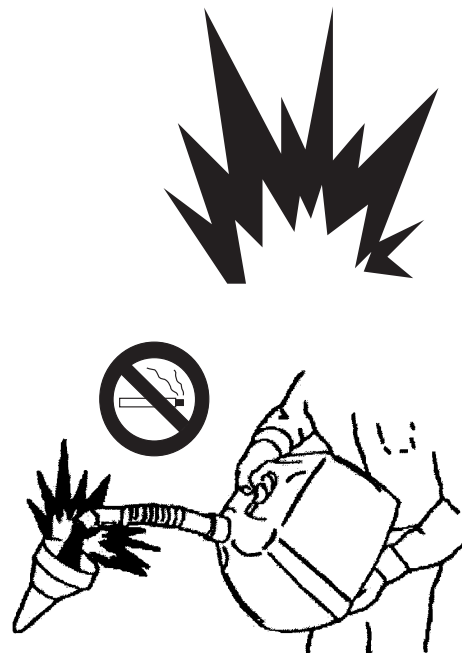

RIESGO DE EXPLOSIÓN O DE INCENDIO

O fuego chipas normales de sistema de encendido del motor o de exhosto de motor/mofle puede causar lesiones graves y la muerte.

Siempre funcionar el compresor de aire en ambientes de bien ventilados sin vapores flamables, polvos combusible, gases, o toras materiales combustibles.

No fumar si pulverizando materiales flamables. Poner el compresor de aire más de 20 pisos de ambiente de pulverizar. (Puede necesitar un otro tubo.)

No fumar cuando llenar el tanque de motor con combustible (fuel).

Un resultado de abastecer de combustible incorrecto es lesiones graves y la muerte.

Nunca llenar el tanque del motor con fuel cuando motor es calor o funcionamiento. Permitir el motor 2 (dos) minutos para enfriarse antes de más fuel.

No dar más fuel adentro o en ambientes con mal ventilados.

Siempre reabastecer de fuel despacio para evitar derrames que puede causar riesgo de fuego.

No funcionar el unito si hay derrames de gasolina. Limpiar el compresor de aire y mover afuera de derrame. Evitar encendido o funcionar hasta gasolina ha evaporar.

No guardar el compresor de aire cerca de fuegos o máquinas como una estufa, horno, calentador de agua, etc. cual utilizar una luz piloto o dispositivo de chispas.

Abiertas limitados de ventilación de compresor de aire puded causar lesiones graves. Necesitar ventilación para evitar excesivo calor y empieza del fuego.

Necesitar tener arrestador de chispas en el moefle de este motor para usar con algo tierra que tener hierba o arboles. Esta parte mantener efectuar por operador.

No poner objetos cerca o arriba de compresor de aire. Funcionar compresor de aire más de 12 pulgudos afuera de pared o obstrucción que limitar ventilación apropiado.



RIESGOS A LA RESPIRACIÓN

Pueden producirse lesiones graves o la muerte al inhalar el escape del motor de gas que contiene monóxido de carbono, un gas venenoso que puede matarlo. NO PUEDE oler ni ver este gas.

Nunca utilice un compresor de aire de gasolina en espacios cerrados o parcialmente cerrados. Compresores de gasolina de aire pueden producir altos niveles de monóxido de carbono muy rápidamente. Cuando se utiliza un compresor de aire de la gasolina, recuerde que usted no puede oler ni ver monóxido de carbono. Incluso si usted no puede oler los gases de escape, usted todavía puede estar expuesto al monóxido de carbono.

Si comienza a sentirse enfermo, mareado o débil mientras usa esta unidad, salga a tomar aire fresco inmediatamente. No se demore. El monóxido de carbono del escape del motor de gasolina puede causar rápidamente la incapacidad total o la muerte.

Si tiene síntomas graves, busque atención médica inmediatamente. Informe al personal médico que se sospecha el envenenamiento por monóxido de carbono. Si experimenta síntomas mientras está adentro, dígame a alguien a llamar los bomberos para determinar cuándo está seguro volver a entrar en el área afectada.

Materiales pulverizados como pinturas, solventes para pinturas, desbarnizadores, insecticidas, herbicidas, etc. contienen vapores dañinos y venenos.

El compresor de aire debe funcionar sólo en ambientes bien ventilados. Atenerse a las instrucciones de seguridad indicadas para los materiales que se pulverizan. Al pulverizar ciertos materiales podría ser necesario usar un respirador.

Lesiones graves o la muerte puede ocurrir por la inhalación de aire comprimido. La corriente de aire puede contener monóxido de carbono, vapores tóxicos, o partículas sólidas..

No inhalar jamás el aire porcedente del compresor de aire ni a través de cualquier dispositivo de respriación conectado al compresor de aire.

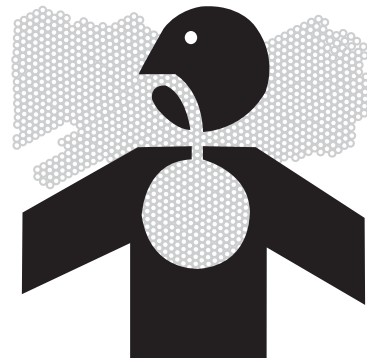

RIESGO DE QUEMADURAS

El tocar partes metálicas expuestas podría causar lesiones graves. La temperatura en estas zonas no baja inmediatamente al apagar el compresor de aire.

Asegurarse que ninguna parte del cuerpo o de otros materiales entre en contacto con las partes metálicas expuestas del compresor de aire.

Nunca tener contacto de su cuerpo y el moetle del motor o ambientes adyacentes..





RIESGO DE OBJETOS VOLANTES

El chorro de aire comprimido podría causar lesiones a los tejidos blandos. Usar siempre las gafas de protección para proteger los ojos de las partículas volantes. No dirigir jamás el chorro de aire a cualquier parte de su cuerpo o del cuerpo de otra persona o animal.

No dejar jamás un compresor de aire bajo presión sin vigilancia. Apagar el compresor y descargar la presión antes de efectuar cualquier operación de mantenimiento, conectar cualquier herramienta o accesorio.

La proyección de partículas del chorro de aire comprimido a velocidad elevada puede causar lesiones graves. Con el compresor de aire en marcha mantener siempre una distancia de seguridad de personas y animales.

No debe moverse el compresor de aire cuando el depósito de aire está bajo presión. No intentar mover el compresor de aire tirando del tubo.



RIESGO DE PARTES EN MOVIMIENTO

Riesgo de lesiones graves de partes en movimiento. Antes de hacer mantenimiento siempre parar el compresor de aire. Purgue la presión de la manguera de aire y luego desconecte el cable de la bujía. Para evitar que el motor arranque. Todas reparaciones hacer de personas autorizadas de servicio.

No usar el compresor de aire sin las protecciones de seguridad. Siempre remova el enchufe del compresor del aire antes de remover cualquier guarda. Sustituir las protecciones dañadas antes de encender el compresor de aire.



RIESGO DE NEGLIGENCIA

Un uso negligente del compresor puede ocasionar lesiones. No permitir jamás que niños o adolescentes pongan en marcha el compresor de aire. !

Prestar mucha atención a la operación que se está cumpliendo. No se debe poner en marcha el compresor de aire en caso de cansancio o bajo la influencia de alcohol o drogas.

Es necesario saber apagar el compresor de aire. Es preciso conocer bien todos los mandos.

RIESGO DE AVERÍAS DEL COMPRESOR DE AIRE

Riesgo de graves averías. No encender el compresor de aire sin el filtro de aire.

No encender el compresor de aire en un ambiente corrosivo.

El compresor de aire debe funcionar en una posición estable y segura para prevenir que caiga.

Atenerse a las instrucciones de mantenimiento descritas en este manual.

RIESGO DE ESTALLIDO

Si no se respeta el mantenimiento adecuado el depósito de aire podría estallar y causar lesiones graves o la muerte.

Vaciar el depósito de aire todos los días o al final de cada uso, para evitar que se acumule la condensación.

Si el depósito de aire tiene una fuga, sustituirlo inmediatamente. No reparar, soldar o modificar jamás el depósito de aire o sus accesorios. Usar sólo piezas originales para el compresor de aire.

No modificar jamás las presiones ajustadas en la fábrica.

El funcionamiento incorrecto del compresor o, en el caso en que se empleen componentes o accesorios inadecuados, el estallido de sus accesorios podría causar lesiones graves o la muerte.

Lesiones graves o la muerte puede ocurrir si las seguridades del sistema no se mantiene correctamente

No superar jamás las presiones máximas permitidas de los accesorios, recomendadas por el fabricante.

Debido al excesivo calor, no usar tubos de plástico o uniones con soldaduras de plomo en la línea de descarga.

No usar jamás un compresor de aire para inflar objetos pequeños o que requieren poca presión como los juguetes.

Lesiones graves o la muerte puede ocurrir de la batería.

Válvulas de seguridad de alivio de presión nunca debe ser alterado, modificado, eliminado o puesto fuera de servicio. Si el dispositivo falla, reemplace inmediatamente con una parte de repuesto auténtica fabricante.

Cuando la batería está siendo activado, los gases hidrógeno y oxígeno en la batería son extremadamente explosivos. Mantenga las chispas y las llamas abiertas lejos de la batería en todo momento, especialmente cuando cargando la batería.

Asegúrese de desconectar el terminal de tierra de la batería antes de darle servicio. Cuando desconecte el cable de la batería, empiece por el polo negativo, y cuando se los conecta, comience con el cable positivo.

Al cargar la batería quite los tapones de ventilación de la batería.

Solo utilice un voltímetro o hidrómetro para comprobar la carga de la batería.

No reactive la batería a menos que ambas baterías son de igual voltaje y amperaje.



ADVERTENCIAS IMPORTANTES DE SEGURIDAD

ADVERTENCIA: Para reducir el riesgo de lesiones, lea este manual de operador completamente. Cuando usando este producto, seguir siempre las precauciones básicas consiguientes:

1. Riesgo de negligencia: Un uso negligente del compresor puede ocasionar lesiones. No permitir jamás que niños o adolescentes pongan en marcha el compresor de aire. Prestar mucha atención a la operación que se está cumpliendo. No se debe poner en marcha el compresor de aire en caso de cansancio o bajo la influencia de alcohol o drogas. Es necesario saber apagar el compresor de aire. Es preciso conocer bien todos los mandos.
2. Riesgo de averías del compresor de aire: Riesgo de graves averías. No encender el compresor de aire sin el filtro de aire. No encender el compresor de aire en un ambiente corrosivo. El compresor de aire debe funcionar en una posición estable y segura para prevenir que caiga. Atenerse a las instrucciones de mantenimiento descritas en este manual.
3. Cuando empezando el unidad usando la empuñada de arranque de retroceso asegúrese que nada está en posición para tocar de mano o brazo de operador. Asegúrese que interruptor en herramientas Eléctricos está en posición de "OFF" antes de los tapando entre unidad.
4. No opere el unidad o alga herramienta eléctrica en área donde agua o materiales similares constituir un riesgo eléctrico a operador. No opere en superficies mojados, en lluvia o nieve.
5. Siempre asegúrese que unidad está en equilibrio seguro para no puede resbalar o mover, poniendo los trabajadores en posiciones peligrosos.
6. Evite tocando el colector de exhausto calor, moefle, o cilindros.
7. Quede afuera de todas partes moviendo.
8. A menos que el herramienta o aparato es insultado doble, lo tiene que tomar a tierra por recipiente que conectar a tierra correcto. Herramientos y aparatos que tienen 3 tapones de dientes tienen que tapar entre extensiones y recipientes eléctricos con 3 agujeros. Antes de operando algo artículo eléctrico, asegúrese que estar en arreglo bueno.
9. Ten cuidado de usando este equipo en espacios limitados. Espacios limitados, sin ventilación insuficiente de aire fresco, pueden contener gases peligrosos. Operando motores de gasolina en estos medios ambientes puede empezar explosiones y / o asfixia.
10. Use caución extremo o cuando levantando este unidad. Este unidad es muy pesado entonces debe usar técnicas correctas de levantando.



¡GUARDE ESTAS INSTRUCCIONES!



USE ROPA PROTECTORA

Use ropa medida cerca y equipo de seguridad apropiado al trabajo.

Use devise protector de oído como orejeras o tapón para el oído para proteger en contra de ruidos inaceptables y altos.

Operando equipo de seguridad necesita toda atención de operador. No use auriculares de radio o música mientras operando máquina.



PREPARE PARA EMERGENCIAS

Mantenga primeros auxilios y extinguidor cerca.

Mantenga números de emergencia para doctores, servicio de ambulancia, hospital, y departamento de fuego cerca de telefono.

Sea preparado si un fuego empiece.

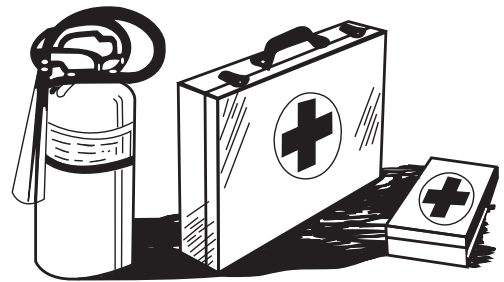

INSPECCIONES UNIDAD

Asegúrese que todas tapas, guardias, y escudos son ajustados y en posición.

Encuentre todos controles operando y etiquetas de seguridad.

Inspeccione cordón eléctrico para daño antes de usando. Hay un riesgo de electrocución de aplastante, cortando, o daño de calor.

SERVICIO CON CIUDADO UNIDAD

Apague la unidad, desconéctela de la red eléctrica, y permita que la unidad se enfríe antes de repararla.

Preste servicio en un área limpie, seca y planca. Embraque el freno para evitar el movimiento de la unidad.



INSTRUCCIONES DE MANTENIMIENTO

LEA LAS INSTRUCCIONES PARA INSTRUCCIONES PARTICULARES.

Si la unidad está usado en un lugar bien sucio o de polvo, haga la frecuencia de los exámenes más.

- Cada día:
- Inspeccione para el nivel de aceite y vias de aceite.
 - Inspeccione el filtro de aire (si hay).
 - Drene la humedad de los tanques cada día o después de usar.
 - Asegúrese que las guardas de seguridad son acompañados seguridadadamente y correctamente.
- Cada semana:
- Limpie las superficies enfíes del compresor.
 - Inspeccione el filtro del aire.
 - Inspeccione las válvulas con tirando los anillos.
- Cada mes:
- Inspeccione la sistema para vias.
 - Inspeccione la tensión de la correa.
- Cada doscientos horas:
- Cambie el aceite de la bomba.
 - Reemplace filto del aire.

LEA USTED EL MANUAL DEL MOTOR PARA EL MANTENIMIENTO RECOMENDADO DEL MOTOR.

34-3169/090314

34-3169

CAUTION/PRECAUCIÓN

RISK OF FIRE

Do not add fuel when product is operating. Allow engine to cool for two (2) minutes before refueling.

34-0599/07262012

RIESGO DE FUEGE

No ponga combustible cuando el producto este en operacion. Permita que el motor se enfrie por 2 minutos antes de reablastecer de combustible.

34-0599

CAUTION PRECAUCIÓN

RISK OF INJURY

Disconnect battery ground terminal before servicing.

34-0848/07262012

RIESGO DE LESIONES

Antes de servicio, desconecte la terminal de la batería fundamento.

34-0848

ADVERTENCIA

RIESGO DE INCENDIO O EXPLOSION!

-No rocíe el líquido inflamable en una área confinada la área para rociar tiene que ser bien ventilado. No fume cuando está rociando ni vocie donde hay incendio o centella. Ponga los compresores lejos de la area de vociar si es posible.
-Cuando un líquido inflamable está rociado hay posible peligro de incendio o explosión, especialmente en un lugar cerrado.

El motor se causen las centellas. No use en un lugar inflamable. Siga usted las instrucciones y advertencias con el material para rociar.

-No fume cuando está llenando el tanque de combustible siga todas las instrucciones de combustible en el manual del operador.
-Los tanques del aire puede explotar si no se mantenga bien. Para evitar la debilitación de los tanques del corrosión, drene los tanques cada uso.

RIESGO DE LESIONES GRAVES!

-Antes de mantenerse la unidad gasolina, desconecte el hilo de la telegrafista para evitar la unidad a arrancar inesperadamente.

PRECAUCIÓN

RIESGO DE ASFIXIA!

-Nunca se use el aire del compresor para respirar o respiración!
-El motor produce carbón monóxido un vapor tóxico un olor que se puede causar morir. No use o arranque un lugar encerrado. El área debe ser bien ventilado.

RIESGO DE LESIONES!

-Lleve gafas de seguridad o blindaje todo el tiempo.
-Nunca saque cualquier línea del aire o conexión del tanque antes de eliminando del sion aire en los tanques.

-No dirija el rociado de alta presión hacia ninguna persona ni hacia usted mismo. Escombros se vuelan rápido.

RIESGO DE DAÑO DEL COMPRESOR O LESIONES!

-No opera a una presión o una velocidad más que se recomienda en el manual.
-No opere con partes clasifican menos de la presión que ha escrito en el plato de nombre.

OPERACIÓN

-Siga los procedimientos de mantenimiento y intervalos que se dicen en el manual de operador.
-Servicio debe hacer solamente por las personas calificadas.
-Para funcionar correctamente, necesita un lugar bien ventilado.
-Use solamente partes para reemplacer de la fábrica.

LEA USTED EL MANUAL DE INSTRUCCIONES ANTES DE USAR EL COMPRESOR DEL AIRE!
SI NO SIGA USTED ESTAS ADVERTENCIAS PUEDE CAUSAR LESIONES.
NO SAQUE LA ETIQUETA!

34-3182/091714



34-3478

34-1382

WARNING/ADVERTENCIA

RISK OF BURNS
Muffler and adjacent areas may exceed 150°F.

34-0598/07262012



RIESGO DE QUEMAR
El amortiguador y las areas adyacentes pueden Tener temperaturas por arriba de 65°C.

34-0598

WARNING/ADVERTENCIA

RISK OF BURNS
Beware of Hot Surfaces. Allow unit to cool before servicing.

34-1284/091012

RIESGO DE QUEMADURA
Tenga ud cuidado de los superficies calientes. Permita que la unidad se enfrie antes de mantener.

34-1284

OPERATING INSTRUCTIONS FOR GASOLINE AIR COMPRESSORS

WARNING

AIR COMPRESSORS CAN CAUSE SERIOUS INJURY OR DEATH IF OPERATED IMPROPERLY, BEFORE OPERATING THIS COMPRESSOR, READ AND UNDERSTAND THE ENTIRE OPERATOR'S MANUAL AND FOLLOW ALL SAFETY PRECAUTIONS.

1. Flip the toggle on top of the pilot valve to the upright position. This provides a loadless start. The compressor will unload and allow the engine to start easier.
2. Start the engine. (Refer to Engine Manual accompanying this unit.)
3. When engine has run for 1-2 minutes, flip toggle back to original position.
4. Stop the engine. (Refer to Engine Manual accompanying this unit.)
5. Drain air from the tanks by releasing air with an attached air tool or by pulling on the safety relief valve rings.
6. Once pressure in the tanks register under 10 pounds, open the drain valve under each tank to drain any moisture.

INSTRUCCIONES DE OPERACION PARA COMPRESORES DEL AIRE GASOLINA

ADVERTENCIA

LOS COMPRESORES DEL AIRE PUEDEN CUSAR LESIONES GRAVES LA MUERTE SI SE USE INCORRECTEMENTE. ANTES DE USAR EL COMPRESOR, LEA Y ENTIENDA TODAS LAS INSTRUCCIONES EN EL MANUAL Y OBSERVE LAS PRECAUCIONES DE SEGURIDAD.

1. Eche la palanca acodada encima de la válvula pilota a la posición vertical. Con este hay un arranque sin carga. El compresor va a descargar y permitir el motor a arrancar fácilmente.
2. Arranque el motor. (Lea el manual del motor que está acompañando esta unidad)
3. Cuando la unidad funciona para 1-2 minutos, mueva la planaca acodada a la posición original.
4. Cierre el motor. (Lea el manual que está acompañado esta unidad)
5. Drene los tanques del aire con un instrumento acompañado del aire o tire los anillos de la válvula segura.
6. Cuando la presión en los tanques es menos de diez libras, abra la válvula debajo de cada tanque para des aguar cualquier humedad.

34-1288/07262012

34-1363

WARNING/ADVERTENCIA

Do not operate unit without beltguard in place.

No opere la unidad sin todas la cubierta correa en su sitio.

34-0828/07262012

34-1011

Características

ABS HORIZONTAL 30 GAL FEATURES 082312

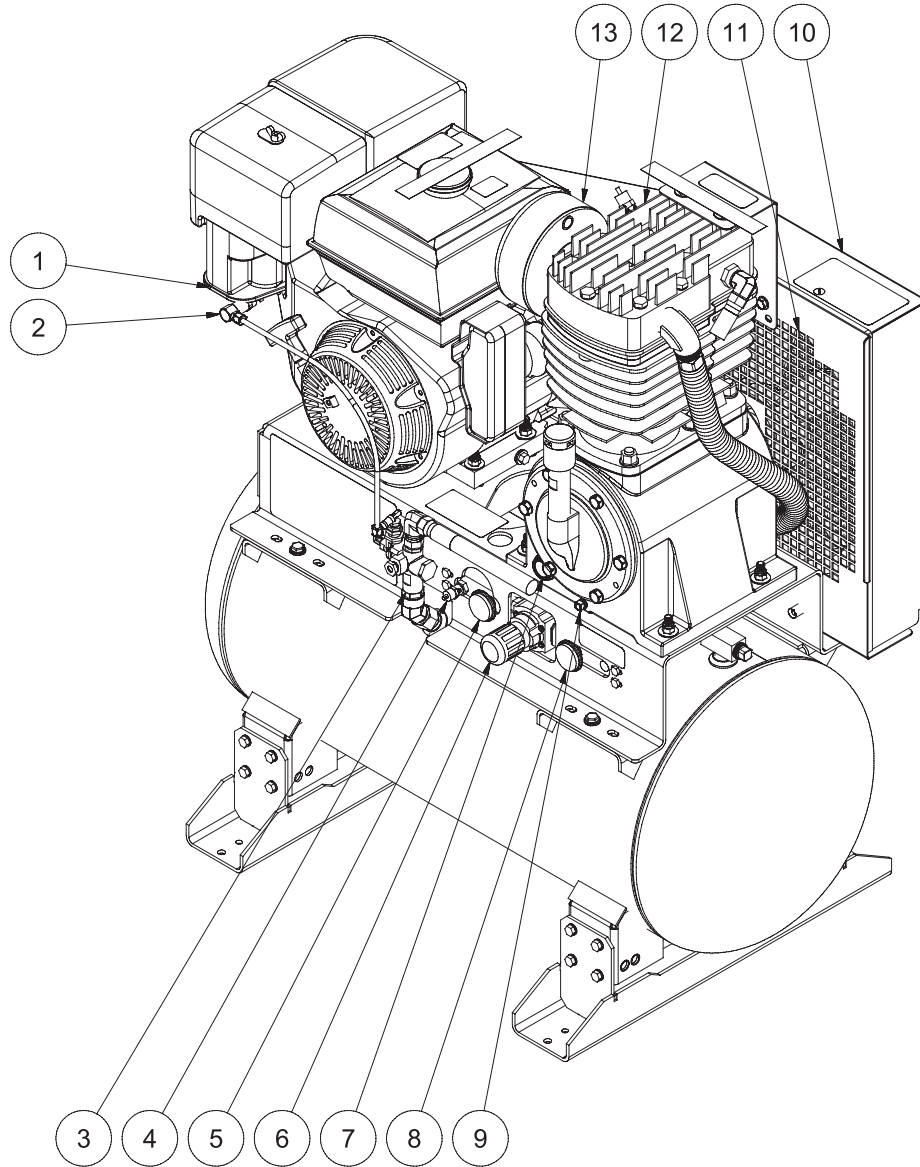

- | | |
|-----------------------------------|-----------------------------------|
| 1. Motor | 8. Indicador de presión de salida |
| 2. Control de regulador de motor | 9. Sumidero del aceite de bomba |
| 3. Válvula de piloto | 10. Guardia del cinturón |
| 4. Válvula de alivio de presión | 11. Abiertas de ventilación |
| 5. Manómetro - tanque PSI | 12. Bomba |
| 6. Regulador de presión | 13. Filtro de aire |
| 7. Cristal De la Vista Del Aceite | |

Instalación

INSTALACIÓN:

1. Lea las advertencias de seguridad antes de preparar el compresor de aire.
2. Asegurar que el nivel del aceite en bomba de compresor de aire es adecuado. Si está baja, añada aceite según el gráfico de la página 54.



ADVERTENCIA: RIESGO DE EXPLOSIÓN O FUEGO QUE PUEDE CAUSAR LESIONES GRAVES Y LA MUERTE!



NO TENER CONTACTO DE MOTOR Y MOEFLE CON VAPORES FLAMABLES, POLVOS COMBUSTIBLES, O OTRAS MATERIALES COMBUSTIBLES. UNA CHISPA PUEDE CAUSAR UN FUEGO.



CUANDO USANDO EL COMPRESOR DE AIRE PARA PINTAR, PONER EL COMPRESOR DE AIRE DEMASIADO AFUERA, DE AMBIENTE DE TRABAJAR. USAR MÁS TUBOS DE AIRE SI NECESITAR.

COLOCACIÓN:

1. Para evitar daños al compresor de aire, éste no debe inclinarse transversalmente o longitudinalmente a más de 10°.
2. Colocar el compresor de aire a una distancia mínima de 12 pulgadas de cualquier obstáculo que impida una correcta ventilación. No colocar jamás un compresor de aire en una zona:

-donde hay fugas de aceite o gas.

-donde puede haber vapores o materiales inflamables.

-donde la temperatura del aire es inferior a 32°F o superior a 104°F. Para operaciones por debajo de 32 ° F, vea la página 54 para los aceites necesarios.

-donde aire sucio o agua podría ser aspirado por el compresor de aire.

MOTOR:



PELIGRO: RIESGO DE EXPLOSIÓN O FUEGO QUE CAUSAR LESIONES GRAVES Y LA MUERTE! NO FUMAR CUANDO DANDO FUEL!



NO LLENAR EL TANQUE DE FUEL CUANDO COMPRESOR DE AIRE ENCENDIDO O CALOR. PERMITIR DOS MINUTOS PARA ENFRIAR ANTES DE MÁS FUEL/COMBUSTIBLE.



PERMITIR 1/4" DE ESPACIO DE TANQUE PARA EXPANSIÓN DE FUEL. NO LLENAR EL TANQUE COMPLETO.

1. Revisar "Riesgo de explosión o fuego" antes de agregar fuel.
2. Leer manual de motor que acompando este compresor de aire para mantenimiento correcto de encender de motor.
3. Leer y comprender las etiquetas de seguridad que situado en el compresor de aire.
4. Recomendar usar fuel del mínimo de 86 octano con este

- compresor de aire. No mezclar aceite con gasolina. Lea el manual del motor para los combustibles recomendados.
5. Recomendar usar gasolina sin plomo y limpiado y fresco. (ver manual de motor.)
 6. Antes de empezar, controlar el nivel del aceite. (ver manual de motor.)
 7. Llenar el tanque de fuel en accordancia de manual de instruccion.
 8. Referir a manual de motor para mantenimiento necesario y ajustados.

 **ADVERTENCIA: RIESGO DE EXPLOSIÓN O FUEGO QUE CAUSAR LESIONES GRAVES Y LA MUERTE!**

 **CON VAPORES FLAMABLES. UNA CHISPA PUEDE CAUSAR UN EXPLOSIÓN O UNFUEGO.**

 **SIEMPRE GUARDAR EL FUEL AFUERA DE COMPRESOR DE AIRE CUANDO FUNCIONANDO O CALOR.**

 **ADVERTENCIA: RIESGO DE ASFIXIA! NO FUNCIONAR EN AMBIENTES DE MAL VENTILADOS. USAR ESTE PRODUCTO EN AMBIENTES DE BUEN VENTILADOS SÓLO. EL EXHUSTO DEL MOTOR CONTENER MONÓXIDO DE CARBONO. ES UN GAS INODORO, VENENOSO, Y INVISIBLE. RESPIRACIÓN DE ESTE GAS PUEDE CAUSAR LESIONES GRAVES, ENFERMOS, Y POSIBLE LA MUERTE.**

 **ADVERTENCIA: RIESGO DE LESIONES AL CUERPO!**

 **NUNCA ABRIR LA VÁLVULA DE DESCARGAS DEL TANQUE DE AIRE CUANDO HAY MÁS DE 10 PSI DE PRESIÓN DE AIRE EN EL TANQUE DE AIRE!**

CONTROLES ANTES DEL ARRANQUE:

1. Controlar el boton de motor es en posición de "OFF".
2. Controlar el nivel del aceite. Reponer si es necesario.
3. Controlar que la válvula de seguridad funcionando correcto.
4. Controlar que todas tapas y cubiertas están en posición y montar seguriando.
5. Eliminar la condensación del depósito del compresor de aire. Peligro de lesiones al cuerpo. **NO INTENTE JAMÁS** abrir la válvula de descarga cuando hay más de 10 PSI de presión en el interior del depósito! Descargar la presión excesiva con una herramienta de aire, luego abrir la válvula de descarga del depósito de aire ubicada en la parte inferior del depósito. Cerrar bien una vez descargado.

Operación

COMENZAR:

1. Leer atentamente las advertencias de seguridad antes de efectuar esta operación.
2. Colocar muletilla que estar en la arriba de válvula piloto a posición vertical. Este dar una empezada sin descargar. Este compresor de aire puede descargar y tener una empezada de motor más facil.
3. Encender el motor. (Referir a manual de este unito de motor.)
4. Despues de 1-2 minutos de funcionando, poner muletilla en posición orginal.
5. Ajustar la presión moviendo el regulador de presión en el sentido contrario a las manecillas del reloj para reducir la presión y en el sentido de las manecillas del reloj para aumentaria.
6. En caso de ruidos o vibraciones anómalos, detener el compresor de aire y consultar la sección "Localización de Averías".

APAGAMIENTO:

1. Para parar el compresor de aire mover el boton de motor a posición de "OFF". (Referir a manual de motor de este unito.)
2. Descargar el aire de los depósitos de aire, por medio de una herramienta conectada o tirando los anillos de la válvula de seguridad.
3. Una vez que le presión en el interior de los depósitos de aire es inferior a 10 libras, abrir la válvula de descarga debajo de cada depósito de aire para eliminar la humedad.
4. Dejar enfriar el compresor de aire.
5. Limpiar el compresor de aire con un paño y colocarlo en un lugar seguro, donde no exista el riesgo de congelación.

MANTENIMIENTO

Leer el manual de instrucciones antes de efectuar cualquier operación de mantenimiento. Las operaciones descritas a continuación deben ser llevadas a cabo cuando el compresor se apaga por mantenimiento o reparaciones.

1. Apagar el compresor de aire.
2. Desconectar el cable de la toma de corriente principal. Para motores de encendido eléctrico, quite el cable negativo de la batería.
3. Abrir todas las descargas.
4. Esperar que el compresor de aire se haya enfriado antes de comenzar las operaciones.

 **ADVERTENCIA: LA EXPOSICIÓN PROLONGADA A UN SONIDO FUERTE PUEDE CAUSAR DETERIORO O PÉRDIDA DE AUDICIÓN. USE PROTECCIÓN AUDITIVA ADECUADA.**



Localización de Averías

SÍNTOMA	CAUSA (S) POSIBLE (S)	SOLUCIÓN
El motor no encender.	<p>Varias problemas de motor.</p> <p>Nivel de aceite de motor bajo.</p>	<p>Referir a manual de motor de su compresor de aire.</p> <p>El motor se equipa de un sistema de alerta del aceite que no permita que el motor comience si el nivel de aceite es bajo. Agregue el aceite, si está necesitado.</p>
Funcionamiento ruidoso.	<p>Polea de motor o bomba de rueda volada es suelto.</p> <p>Falta aceite en la bomba.</p> <p>Residuos de carbono en los pistones o en las válvulas.</p> <p>Avería del cojinete, pistón o biela.</p>	<p>Apretar polea y/o rueda volado.</p> <p>Reponer la cantidad de aceite necesaria. Controlar que los cojinetes no se hayan dañado.</p> <p>Desmontar e inspeccionar la culata del cilindro. Limpiar y sustituir.</p> <p>PARAR EL COMPRESOR! Póngase en contacto con la Asistencia Clientes.</p>
Abajo de presión en tanque de aire o abajo de presión rápidamente cuando el compresor de aire está apagado.	<p>Los accesorios no han sido apretados bien.</p> <p>La válvula de retención y la válvula piloto es defectuosa.</p> <p>Fugas de aire del depósito de aire.</p>	<p>Apretar los accesorios donde se oye que el aire da. Controlar los accesorios con una solución de agua y jabón. No apretar demasiado.</p> <p>Desmontar, limpiar o sustituir.</p> <p>Sustituir el depósito de aire. No intentar reparar el depósito.</p>
Presión insuficiente en la herramienta o en los accesorios.	<p>Fugas de aire.</p> <p>Filtro aspiración aire obstruido.</p> <p>Los tubos o los empalmes de los tubos son demasiado pequeños o largos.</p> <p>El compresor de aire no produce la capacidad de aire requerida.</p> <p>El regulador de presión no ha sido ajustado a una presión suficientemente alta o avería del regulador de presión.</p> <p>Las resbalaban de correa.</p> <p>Válvula piloto restringida.</p>	<p>Localizar las fugas y reparar.</p> <p>Limpiar o sustituir.</p> <p>Sustituir con tubos o empalmes más grandes.</p> <p>Controlar el requisito de aire del accesorio. Si es superior al CMF o a la presión suministrada o el compresor de aire, es necesario usar un compresor más grande.</p> <p>Ajustar el regulador de presión al valor adecuado o sustituir.</p> <p>Haga mas apretado o reemplace.</p> <p>Limpié o reemplace.</p>

SÍNTOMA	CAUSA (S) POSIBLE (S)	SOLUCIÓN
El aire sale de la válvula de seguridad.	La válvula de seguridad probablemente es defectuosa.	Activar la válvula de seguridad manualmente tirando del anillo.
	La presión de aire en el depósito es excesiva.	Si el aire sigue saliendo, debe ser sustituida. Interruptor motor/presión defectuoso. Sustituir.
Fugas de aire en la bomba.	Juntas defectuosas.	Sustituir y apretar los pernos de la culata.
Soufflement d'air provenant du filtre d'admission d'air.	Soupape (reed) d'admission défectueuse.	Sustituir.
Condensación en el aire de descarga.	Condensación en el depósito de aire debido a una elevada humedad atmosférica o el compresor de aire no ha funcionado por un tiempo suficiente.	Opera el compresor de aire por una hora para impedir demasiado condensación. Vaciar el depósito de aire después de cada empleo. Vaciar el depósito de aire más frecuentemente en climas húmedos y usar un filtro en la línea de aire.
Excesivo consumo de aceite en la bomba.	Filtro aspiración aire obstruido.	Limpiar o sustituir.
	Compresor de aire sobre superficie no nivelada.	No inclinar el compresor de aire a un ángulo superior a 10° en ninguna dirección mientras esté en marcha.
	Cárter demasiado lleno de aceite.	Vaciar el aceite. Reponer con aceite hasta el nivel apropiado.
	Viscosidad incorrecto.	Elimina el aceite. Llene al nivel correcto con SAE-30W aceite sin detergente.
	Ventilación de la varilla indicadora de nivel aceite atascada.	Limpiar.
	Pérdidas de aceite.	Reparar.
Anillos del pistón desgastados o cilindro rayado.	Ponerse en contacto con la Asistencia Clientes.	
Respirado de cárter es tapado.	Limpiar o sustituir.	
Condensación en el aire de descarga.	Condensación en el depósito de aire debido a una elevada humedad atmosférica..	Opera el compresor de aire por una hora para impedir demasiado condensación. Vaciar el depósito de aire después de cada empleo. Vaciar el depósito de aire más frecuentemente en climas húmedos y usar un filtro en la línea de aire.

Mantenimiento

TABLA DE MANTENIMIENTO				
OPERACIÓN	DIARIA	SEMANAL	MENSUAL	200 HORAS
Controlar el nivel del aceite de la bomba	X			
Controlar el nivel del aceite de motor	X			
Inspeccionar que no haya pérdidas de aceite	X			
Controlar el filtro de aire de motor	X			
Descargar la condensación del depósito/s de aire	X			
Controlar el cubierta/tapa	X			
Controlar que no hay ruidos/viraciones anómalos	X			
Inspeccionar que no hay fugas de aire	X			
Limpiar el compresor de aire exteriormente		X		
Controlar el filtro del aire		X		
Controlar el correa			X	
Controlar la válvula de seguridad			X	
Cambiar el aceite de la bomba*				X
Sustituir el filtro del aire				X

*El aceite de la bomba debe cambiarse después de 50 horas de trabajo y cada 200 horas o 3 meses, según la condición que ocurra antes. Se recomienda el uso de sustancias puras sin detergente.

De aceite del motor debe cambiarse después de 8 horas de trabajo y cada 50 horas o 3 meses, según la condición que ocurra antes. Se recomienda el uso de sustancias puras sin detergente.

Cada dos años, un técnico autorizado de servicio debe inspeccionar la válvula, válvulas de entrar y válvulas de liberar.

ARTÍCULO ESPECIFICACIÓN
CC2-30GHS

Motor	Honda
Modelo	GX390
Aceite	37 oz.
Bomba Compresor	2 stage
Aceite	48 oz.
Depósito Aire	30 gallons
Presión máximo	175 PSI

ANOTE NÚMERO SERIE

Escriba número de modelo, número serie de máquina (vea etiqueta de número serie (A) en ilustración y fecha de compra en espacios abajo. Su concesionario necesita esta información cuando ordenando partes.

Num. de modelo _____

Num. serie de máquina _____

Fecha de compra _____

(llene de comprador)

Declaración de Garantía

John Deere garantiza que todas las piezas (excepto aquellas a las que se hace referencia abajo), de su nueva lavadora a presión libres de defectos en materiales y mano de obra durante los periodos siguientes:

Por Cinco (5) años a partir de la fecha original de compra:

Bomba de Compresor Cañerías
Asamblea de Tanque

Por seis (6) mes a partir de la fecha original de compra:

Interruptor de Presión Reguladores
Válvula de revisar Válvula de piloto
Linea de cobre/acero inoxidable

Por noventa (90) días a partir de la fecha original de compra:

Indicadores de presión Válvula de alivio de seguridad
válvulas de desagüe

Las piezas defectuosas que no están sujetas a deterioro causado por el uso serán reparadas o reemplazadas a nuestra opción durante el periodo de garantía. En todo caso, el reembolso está limitado al precio de compra pagado.

EXCLUSIONES

1. El motor está cubierto bajo una garantía separada proporcionada por el fabricante respectivo y está sujeta a los términos en ella establecidos.
2. Partes de desgaste normal:
Aisladores filtro de aire
3. Esta garantía no cubre las piezas dañadas debido al deterioro normal causado por el uso, mala aplicación, mal uso, operación a velocidades, presiones o temperaturas diferentes a las recomendadas. Las piezas dañadas o gastadas a causa del uso de líquidos cáusticos o por la operación en medios ambientes abrasivos o corrosivos o bajo condiciones que causan cavitación de la bomba no están garantizadas. La falla en seguir los procedimientos recomendados de operación y mantenimiento también cancela la garantía.
4. Cobras de trabajar, peridio o daño resultando de operación mala, mantenimiento (otro de descarga de tanque de aire rutina y cambios de aceite si aplica) o reparaciones hace por personas otro de John Deere Centro de servicio autorizado.
5. El uso de piezas de repuesto diferentes a las genuinas John Deere cancelara la garantía. Las piezas devueltas, con franqueo pagado a un Centro de Servicio Autorizado John Deere serán inspeccionadas y reemplazadas, libre de cargos, si se determina que están defectuosas y sujetas a la garantía. No existen garantías que se extiendan más allá de la descripción contenida aquí. Bajo ninguna circunstancia John Deere será responsable por la pérdida de uso de la unidad, pérdida de tiempo, inconvenientes, pérdida comercial o daños consecuentes.

PARA SERVICIO O CONSIDERACION DE LA GARANTIA CONSULTE CON:

Mi-T-M® Corporation/50 Mi-T-M Drive, Box 50/Peosta, IA 52068-0050

Telefono: 563-556-7484/Telefone gratis en los

EE. UU.: 800-553-9053/Fax 563-556-1235

Lunes - Viernes 8:00 a.m. - 5:00 p.m. CST



37-1335-111616-E/F/S
Copyright 2016, John Deere



Manufactured for Deere & Company
Moline, Illinois 61265
Operator's Manual